

REVITIVE

CIRCULATION BOOSTER

MEDIC
PHARMA

FR Manuel de l'utilisateur

NL Gebruikershandleiding

DE Bedienungsanleitung



VEUILLEZ LIRE ATTENTIVEMENT LE MANUEL DE L'UTILISATEUR AVANT D'UTILISER CE PRODUIT

UTILISEZ EXCLUSIVEMENT SELON L'USAGE PRÉCONISÉ. SI LES SYMPTÔMES PERSISTENT, VEUILLEZ CONSULTER VOTRE MÉDECIN.

TESTÉ CLINIQUEMENT SANS MÉDICAMENT
DISPOSITIF MÉDICAL DE CLASSE IIa



LEES VÓÓR GEBRUIK VAN DIT PRODUCT DEZE GEBRUIKERSHANDLEIDING ZORGVULDIG DOOR

UITSLUITEND GEBRUIKEN VOLGENS DE AANWIJZINGEN. RAADPLEEG BIJ AANHOUDENDE KLACHTEN EEN PROFESSIONELE ZORGVERLENER

KLINISCH GETEST ZONDER MEDICIJNEN
MEDISCH HULPMIDDEL VAN KLASSE IIa



BITTE LESEN SIE SICH VOR DER INBETRIEBNAHME DIESES PRODUKTS DIE BEDIENUNGSANLEITUNG AUFMERKSAM DURCH

BEFOLGEN SIE DIE ANWENDUNGSHINWEISE. SUCHEN SIE BEI ANHALTENDEN BESCHWERDEN BITTE EINEN ARZT AUF.

KLINISCH GETESTET
MEDIKAMENTENFREI
MEDIZINPRODUKT KLASSE IIa



Numéro de modèle / Modelnummer / Modellnummer: 2837AB

FR	Manuel de l'utilisateur	3-37
NL	Gebruikershandleiding	39-73
DE	Bedienungsanleitung	75-109

Que contient la boîte ?	4
Pièces et commandes de REVITIVE	5
Introduction à REVITIVE	6
Indications d'utilisation	6
Comment fonctionne REVITIVE	7
Précautions importantes	8-12
Quand ne pas utiliser REVITIVE	8
Avertissements et Mises en garde	9-11
Précautions de sécurité	11-12
Effets indésirables	12
Instructions d'utilisation	13-31
Pendant combien de temps dois-je utiliser REVITIVE ?	13
Étape 1 : Régler REVITIVE pour la première fois	13
Étape 2 : Régler REVITIVE pour son utilisation	14-15
Étape 3 : Utiliser les repose-pieds	16-18
Étape 4 : Utiliser les Électrodes corporelles	19
4.1 : Utiliser les électrodes en mode EMS	20-24
4.2 : Utiliser les électrodes en mode TENS	25-29
4.3 : Changer le mode de stimulation de EMS à TENS	30
Étape 5 : Nettoyage et rangement	31
Remplacer les piles	31
Remplacer les Électrodes	31
Dépannage	32-34
Spécifications techniques	35-36
Garantie	37

À l'ouverture du carton, veuillez vérifier que les pièces suivantes sont fournies. Si vous pensez que quelque chose manque, ou avez besoin d'aide pour régler, utiliser ou entretenir REVITIVE, veuillez contacter votre magasin.

A Adaptateur universel

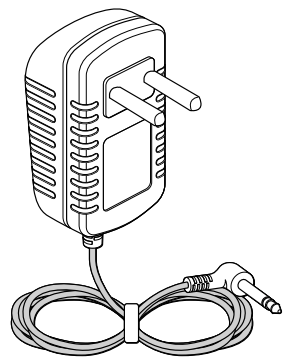

C Électrodes corporelles

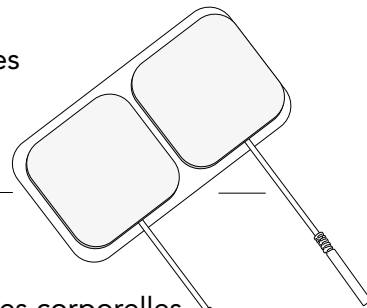

D Cordon des Électrodes corporelles

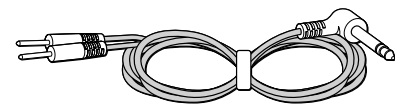

B REVITIVE Medic Pharma



E Télécommande

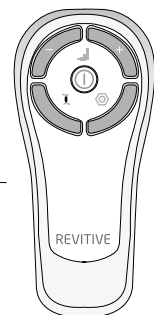

F Piles AAA x 2

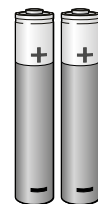

Pièces de REVITIVE Medic Pharma

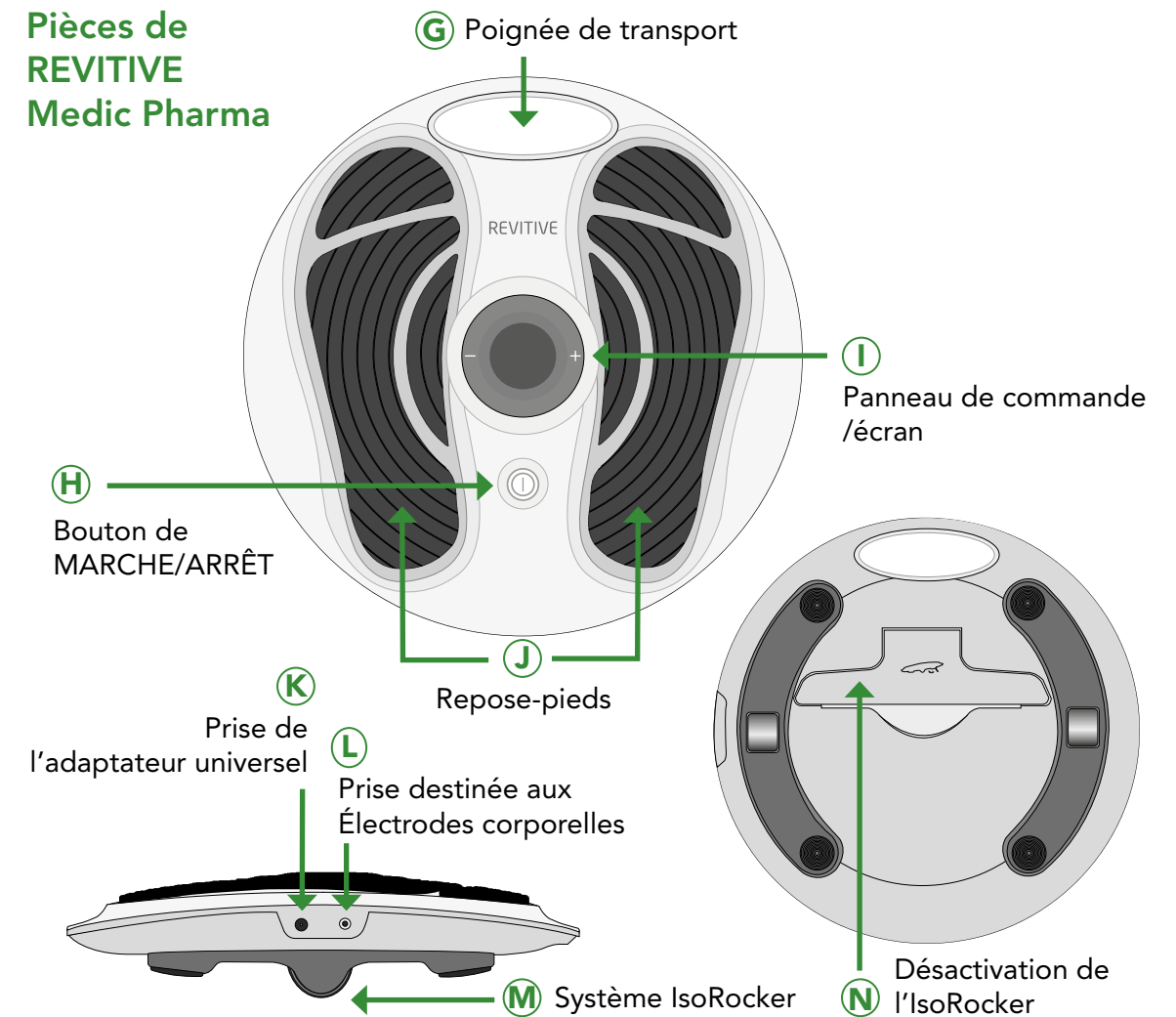

Commandes du REVITIVE Medic Pharma

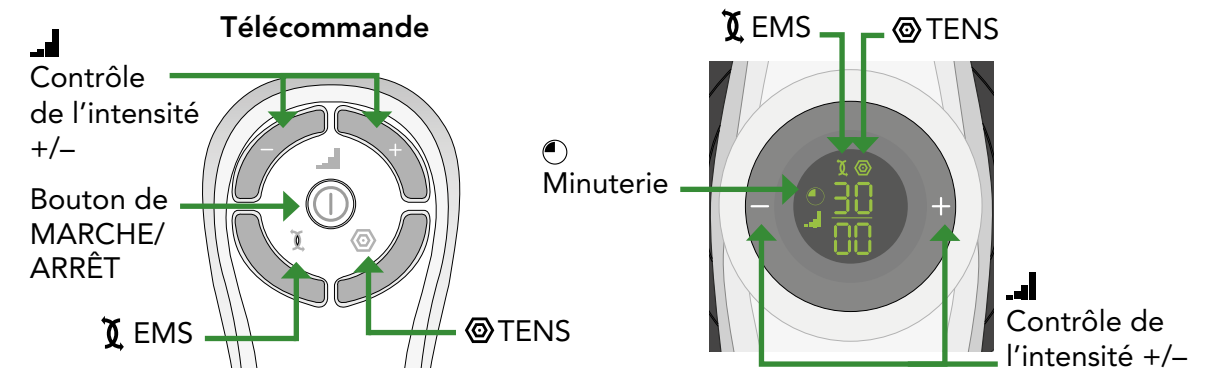

INDICATIONS D'UTILISATION

En mode Électrostimulation musculaire (EMS), REVITIVE est conçu pour :

- Réduire le gonflement des jambes/chevilles/pieds causé par la sédentarité lors d'une arthrose ou après une blessure
- Améliorer la circulation pour réduire ou prévenir l'accumulation du sang (stase) causée par l'immobilisation après une intervention chirurgicale
- Améliorer la circulation pour réduire ou prévenir l'accumulation du sang (stase) causée par le diabète
- Réduire la douleur et la gêne au niveau des jambes/chevilles/pieds causées par une neuropathie diabétique
- Réduire la douleur et la gêne au niveau des jambes/chevilles/pieds ou les gonflements (œdèmes) dus à l'arthrose ou à la suite d'une opération chirurgicale
- Contribuer à la bonne santé du système veineux des jambes en augmentant la circulation de retour, par un apport de sang chargé de plus d'oxygène et en réduisant le gonflement (œdème) des jambes, des pieds et des chevilles

L'utilisation de REVITIVE Medic Pharma pour délivrer une stimulation nerveuse électrique transcutanée (TENS) vise à offrir :

- Le soulagement temporaire des douleurs d'origine musculo-squelettique ou neuropathique
- Le soulagement de la douleur associée à l'arthrose
- La gestion et le soulagement des douleurs chroniques et réfractaires
- Le soulagement des douleurs post-opératoires et post-traumatiques

Les indications d'utilisation susmentionnées sont certifiées conformément à la Directive européenne relative aux dispositifs médicaux (93/42/CEE).

De plus, si vous avez un style de vie sédentaire ou des périodes d'inactivité prolongées, REVITIVE Medic Pharma, utilisé en mode EMS, peut vous aider à :

- Réduire les douleurs et les gonflements au niveau des jambes et des pieds
- Soulager les crampes aux jambes
- Améliorer activement la circulation

COMMENT FONCTIONNE REVITIVE

REVITIVE délivre une Électrostimulation musculaire (EMS) à vos pieds par l'intermédiaire d'une paire de repose-pieds rembourrés, pendant que vous êtes assis. L'électrostimulation provoque la contraction des muscles de vos mollets et de vos pieds, ce qui participe à augmenter la circulation dans la partie inférieure des jambes.

REVITIVE a été développé pour un grand confort d'utilisation. Il comporte également un IsoRocker (brevet en cours) qui assure le mouvement naturel de l'articulation de la cheville lorsque la stimulation électrique est appliquée au niveau de vos pieds. Le mouvement de l'articulation est un facteur essentiel pour l'amélioration de la circulation veineuse de la partie inférieure des jambes. Vous pouvez choisir de bloquer ou débloquer le système IsoRocker à tout moment.

REVITIVE est conçu pour être facile à utiliser et est fourni avec une télécommande; vous n'avez donc pas à vous pencher pour ajuster les différents paramètres pendant que vous l'utilisez.

Par l'intermédiaire des électrodes corporelles, REVITIVE Medic Pharma peut délivrer deux types de stimulation : une électrostimulation musculaire (EMS) et une stimulation nerveuse électrique transcutanée (TENS). Comme avec les repose-pieds, l'électrostimulation musculaire participe à l'amélioration de la circulation en provoquant la contraction puis la détente de vos muscles. La stimulation nerveuse électrique transcutanée peut être utilisée pour obtenir un soulagement temporaire immédiat de la douleur au niveau de vos jambes ou d'autres parties de votre corps.

Rendez-vous sur www.revitive.fr ou www.revitive.be pour plus d'informations

LIRE TOUTES LES INSTRUCTIONS AVANT UTILISATION

QUAND NE PAS UTILISER REVITIVE?

REVITIVE ne doit **pas** être utilisé par certaines personnes.



Ne pas utiliser dans les cas suivants (contre-indications) :

- Port d'un dispositif électronique implanté tel qu'un pacemaker ou un défibrillateur cardioverteur implantable automatique (DCIA)
- Si vous êtes enceinte
- Traitement ou symptômes relatifs à une thrombose veineuse profonde (TVP) existante

Les longues périodes d'inactivité vous font courir un plus grand risque de développer une thrombose veineuse profonde (TVP). Une TVP se caractérise par un caillot de sang qui se forme généralement dans les veines profondes des jambes. En se détachant, une partie de la TVP risquerait d'entraîner des complications dangereuses telles qu'une embolie pulmonaire.

Si vous avez été inactif pendant des périodes prolongées, et vous pensez peut-être souffrir d'une TVP, consultez immédiatement votre médecin. Pour éviter le déplacement du caillot, n'utilisez pas REVITIVE.

Certaines TVP ne présentent aucun symptôme. Cependant, il est important de noter que les symptômes peuvent inclure :

- une douleur, un gonflement ou une sensibilité au niveau d'une jambe (en général dans le mollet)
- une douleur sourde au niveau de la zone concernée
- une peau plus chaude dans la zone du caillot
- une rougeur de la peau, en particulier à l'arrière de la jambe, au-dessous du genou

Consultez votre médecin dès que possible si vous remarquez l'un des symptômes ci-dessus.



Warnings

- Consultez votre médecin avant d'utiliser cet appareil, dans les cas suivants :
 - Vous êtes suivi(e) par un médecin
 - Vous avez des antécédents de problèmes cardiaques
 - Vous avez suivi un traitement médical ou une kinésithérapie pour votre douleur
 - Vous êtes atteint(e) d'une maladie cardiaque suspectée ou diagnostiquée
 - Vous présentez des symptômes d'épilepsie suspectée ou diagnostiquée
 - Vous n'avez pas la certitude que REVITIVE vous convient
 - Vous ne connaissez pas précisément la cause de vos symptômes
- Si vous avez un implant métallique, vous pourriez être susceptible de ressentir une gêne ou de la douleur au niveau de cet implant lors de la stimulation électrique ; dans ce cas, arrêtez d'utiliser l'appareil et consultez votre médecin
- La stimulation électrique peut être ressentie plus intensément à proximité d'un implant métallique. L'utilisation de l'appareil peut se poursuivre, si toutefois aucune douleur n'est ressentie. Il peut être nécessaire de régler l'intensité de la stimulation, pour atteindre un niveau confortable
- N'utilisez **pas** les électrodes corporelles sur la tête, le visage, le cou ou la poitrine
- N'appliquez **pas** directement les repose-pieds ou les électrodes adhésives :
 - sur des plaies ouvertes ou des éruptions cutanées, des zones enflées, rouges, infectées ou enflammées, ou des irrégularités de la surface cutanée (causées par une phlébite, une thrombophlébite, des varices ou de la cellulite - inflammation de la peau)
 - sur ou près de tumeurs malignes
 - sur une zone traitée par radiothérapie (au cours des 6 derniers mois)
 - sur les organes reproductifs
- Les électrodes adhésives sont réservées à votre usage personnel uniquement. Ne les partagez **pas** avec d'autres personnes
- N'utilisez **pas** les électrodes corporelles en conjonction avec une attelle ou un plâtre sans consulter d'abord votre médecin
- N'utilisez **pas** les électrodes adhésives au-delà de leur date de péremption

- Il est possible que vous ressentiez une irritation cutanée ou des brûlures sous les électrodes corporelles ou une hypersensibilité due à l'électrostimulation
- Assurez-vous que le baume, le gel ou la crème hydratante est appliqué de manière uniforme et complètement absorbé par la peau avant d'appliquer la stimulation. Il est possible que l'application non uniforme d'un baume, d'un gel ou d'une crème hydratante augmente le risque d'irritation de la peau ou de brûlure lors de l'utilisation de la stimulation électrique.
- N'utilisez pas l'appareil :
 - En présence d'équipements de surveillance électronique
 - Avec un dispositif électronique médical d'assistance vitale
 - Quand vous êtes dans votre bain ou sous la douche
 - Quand vous dormez



Avertissements; stimulation EMS uniquement

Les symptômes peuvent s'aggraver au cours de la phase initiale avant de remarquer une amélioration. Cela peut être dû au fait que votre corps ne s'est pas encore adapté à l'augmentation de l'activité musculaire ou de la circulation sanguine. Si cela se produit, diminuez le niveau d'intensité et la durée du traitement, ce qui aura pour effet de réduire les symptômes initiaux. Si les symptômes persistent, consultez votre médecin.



Avertissements; stimulation TENS uniquement

Lorsque vous utilisez la stimulation nerveuse électrique transcutanée, ne l'appliquez **pas** à des zones cutanées dépourvues de sensations normales.



Mises en garde

- Faites preuve de prudence quand vous appliquez la stimulation sur des zones cutanées dépourvues de sensations normales. Cela peut provoquer une irritation de la peau due à l'impossibilité de ressentir la stimulation avant que l'intensité ne soit trop forte ; utilisez un niveau d'intensité plus faible pour obtenir une contraction musculaire douce, et/ou utilisez l'appareil moins longtemps, pour éviter l'hyperstimulation. Vérifiez s'il y a des signes d'irritation de la peau (rougeurs), des bleus ou une douleur.

En cas de doute, consultez votre médecin

- Lorsque vous utilisez la stimulation EMS, faites preuve de prudence quand vous appliquez la stimulation :
 - Sur l'abdomen pendant les règles
 - Après de récentes interventions chirurgicales (dans les six derniers mois), car la stimulation pourrait perturber le processus de cicatrisation
 - En cas de probabilité de saignements internes suite à une blessure ou à une fracture, utilisez une faible intensité et/ou utilisez l'appareil moins longtemps, pour éviter l'hyperstimulation
 - Après une longue période d'immobilité ou d'inactivité, utilisez une faible intensité et utilisez l'appareil moins longtemps, pour éviter l'hyperstimulation ou la fatigue musculaire
- Lorsque vous utilisez la stimulation TENS :
 - Il est possible que REVITIVE réduise la sensation douloureuse qui servirait normalement à signaler un problème sous-jacent
 - Si vos sensations douloureuses ne s'atténuent pas, empirent ou persistent pendant plus de 5 jours, interrompez l'utilisation de l'appareil et demandez l'avis de votre médecin
 - La stimulation TENS n'est pas efficace pour le traitement de la source ou de la cause de la douleur
- Les effets à long terme de la stimulation électrique ne sont pas connus
- La stimulation électrique peut ne pas être efficace pour certains utilisateurs, veuillez demander conseil à votre médecin
- Ce produit n'est pas destiné à être utilisé par des personnes présentant des capacités physiques, sensorielles ou mentales réduites, à moins qu'elles ne soient encadrées par une personne responsable de leur sécurité



Précautions de sécurité

- **Ne vous tenez pas debout sur l'appareil. Utilisez-le uniquement en position assise**
- Utilisez cet appareil uniquement selon l'usage pour lequel il est prévu
- N'exposez pas l'appareil à une chaleur extrême

- Ne renversez pas de liquide sur l'appareil ou ses accessoires
- Ne surchargez pas la prise électrique
- Tenez cet appareil hors de la portée des enfants
- REVITIVE peut être utilisé par plusieurs personnes, mais assurez-vous de nettoyer l'appareil entre deux utilisations
- N'utilisez REVITIVE qu'avec les accessoires fournis ou achetés auprès du fabricant
- Vérifiez régulièrement que les électrodes adhésives, les cordons et les câbles sont en parfait état
- N'ouvrez pas REVITIVE, ne le réparez pas vous-même. Cela annulerait la garantie et pourrait causer des blessures graves
- Au cas peu probable où votre appareil REVITIVE présenterait un dysfonctionnement, débranchez-le de la source d'alimentation et prenez immédiatement contact avec votre agent agréé
- Cet appareil REVITIVE a réussi les tests requis sur les interférences électromagnétiques, mais il peut être affecté par des émissions excessives, voire causer des interférences sur les équipements plus sensibles
- Il a été signalé que certaines télécommandes universelles (p. ex. pour la télévision, etc.) peuvent modifier les réglages de REVITIVE si elles sont utilisées pendant un traitement. Si cela se produit, réglez simplement le temps ou l'intensité de votre appareil REVITIVE sur les valeurs désirées à l'aide de la télécommande REVITIVE ou du panneau de contrôle de l'appareil
- Après toute exposition à des températures excédant la zone recommandée allant de 10 - 40 °C, laissez le produit se réajuster aux températures de fonctionnement recommandées pour assurer un fonctionnement optimal



Effets indésirables

- Si vous ressentez un effet indésirable, arrêtez d'utiliser REVITIVE et consultez votre médecin

CONSERVEZ CES INSTRUCTIONS



Pendant combien de temps dois-je utiliser REVITIVE?

Il est recommandé d'utiliser REVITIVE 20 à 30 minutes par jour.

N'utilisez pas REVITIVE pendant plus de 6 sessions de 30 minutes (ou équivalent) par jour.

La stimulation nerveuse électrique transcutanée peut être utilisée selon les besoins. Avec la stimulation TENS, il est recommandé d'utiliser REVITIVE 20 à 30 minutes par séance.

ÉTAPE 1 :

RÉGLER REVITIVE POUR LA PREMIÈRE FOIS

a Retirez toutes les pièces du carton :

- Adaptateur universel
- REVITIVE Medic Pharma
- Électrodes corporelles
- Cordon des Électrodes corporelles
- Télécommande
- 2 x piles AAA

Référez-vous à la section « Que contient la boîte ? » pages 4 et 5 pour identifier les pièces.

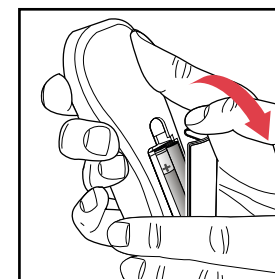

b Trouver la télécommande et insérer les piles.

Avant d'utiliser REVITIVE pour la première fois, lire les «Avertissements et mises en garde» aux pages 8 à 12. En cas de doute, consulter un médecin avant d'utiliser l'appareil.

ÉTAPE 2 : RÉGLER REVITIVE POUR SON UTILISATION

a Retournez l'appareil pour voir le système IsoRocker et le bloqueur de ce système.

- Le système IsoRocker permet à REVITIVE de basculer tout en stimulant vos jambes et vos pieds.
- REVITIVE commencera à basculer sur l'IsoRocker dès que les contractions musculaires seront assez fortes.
- Le système IsoRocker peut être désactivé en ouvrant le bloqueur de l'IsoRocker. REVITIVE sera alors en mode statique et ne bougera pas pendant son utilisation.

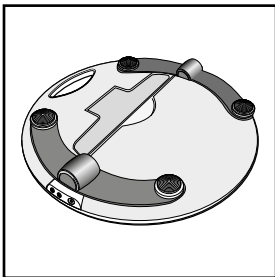

b Si vous **voulez utiliser l'IsoRocker**, laissez le bloqueur en place (c.-à-d. à plat) au dos de l'appareil, comme illustré ci-contre.

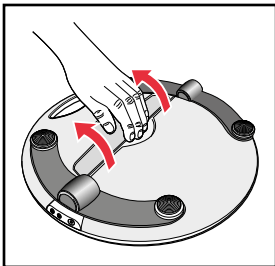

c Si vous **ne voulez pas utiliser l'IsoRocker**

- Ouvrez le bloqueur du système IsoRocker au dos de REVITIVE. Il vous faudra peut-être tirer fort.

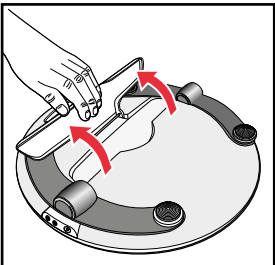

- Tirez le bloqueur du système IsoRocker jusqu'à ce qu'il s'ouvre et que vous entendiez un clic, comme illustré ci-contre.

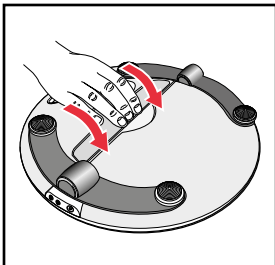

- Pour activer à nouveau le système IsoRocker, tirez le bloqueur et remettez-le en place au dos de l'appareil (c.-à-d. à plat).

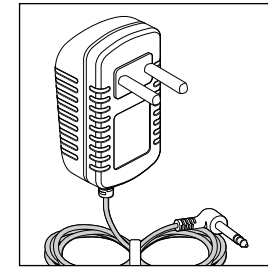

d Trouvez l'adaptateur universel

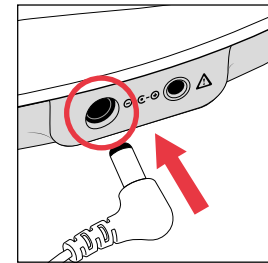

e Branchez la petite extrémité du cordon d'alimentation dans l'ouverture sur le côté de REVITIVE.

f Branchez l'adaptateur d'alimentation dans la prise de courant la plus proche.

ÉTAPE 3 : UTILISER LES REPOSE-PIEDS

Les repose-pieds délivrent une électrostimulation musculaire uniquement au niveau de vos pieds et de vos jambes. Vous pouvez utiliser les électrodes corporelles pour recevoir une stimulation nerveuse électrique transcutanée, voir page 25 pour des informations détaillées.

Asseyez-vous et placez les pieds nus sur les repose-pieds



- a Trouvez une position assise confortable. Pour obtenir de meilleurs résultats, asseyez-vous avec les genoux à 90 degrés (angle droit).
- b Placez REVITIVE sur le sol devant vous.

REVITIVE est conçu pour être utilisé en position assise. **Ne vous tenez jamais debout sur l'appareil REVITIVE.**

- c Placez les deux pieds nus sur les repose-pieds. Assurez-vous d'avoir enlevé vos chaussures, chaussettes ou collants.
- d Si vous le souhaitez, appliquez une crème hydratante sur la plante des pieds.

Astuce : le fait d'appliquer une crème hydratante sur la plante des pieds avant d'utiliser REVITIVE peut aider à améliorer la stimulation électrique.

- e Pour allumer REVITIVE, appuyez sur le bouton de marche/arrêt ① de l'appareil, **ou** de la télécommande. Vous entendez un bip et l'écran s'allume. Le temps ② indique 30 minutes et l'intensité ③ indique 00. Pour éteindre REVITIVE à tout moment, appuyez sur le bouton de marche/arrêt ① de l'appareil, ou de la télécommande.

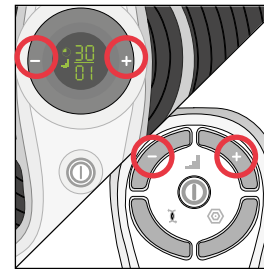

- f Appuyez sur la touche d'intensité ③ (+) une fois, pour commencer la stimulation. Continuez à augmenter l'intensité jusqu'à ce que vous ressentiez ou voyiez les muscles de vos pieds et mollets se contracter et se détendre. Vous pouvez régler l'intensité de 1 à 99.

Vous pouvez utiliser les boutons du panneau de commande **ou** de la télécommande.

Appuyez sur la touche (+) pour augmenter l'intensité. Appuyez sur la touche (-) pour réduire l'intensité.

Assurez-vous de vous familiariser avec les sensations de l'électrostimulation musculaire (EMS).



- g Après une période de familiarisation, utilisez une intensité qui provoque chez vous des contractions musculaires fortes, mais confortables ; notez que l'intensité requise peut varier d'un jour à l'autre, p. ex. le fait d'utiliser une intensité de 25 un jour ne veut pas forcément dire que vous aurez besoin d'utiliser ce même niveau le lendemain. Le niveau d'intensité requis peut être plus ou moins élevé que lors de l'utilisation précédente.

Il est normal de sentir des fourmillements ou des sensations diverses dans les muscles des mollets.

Si vous ressentez des douleurs ou une gêne :

- Retirez l'un ou les deux pieds des repose-pieds pour arrêter la stimulation.
- Réduisez l'intensité de la stimulation en appuyant sur la touche d'intensité ③ (-) du panneau de commande puis replacez les pieds sur votre REVITIVE.

REVITIVE n'est pas censé vibrer.

- h** L'affichage du temps  commence le compte à rebours en minutes dès que l'appareil effectue le cycle de son programme.
- i** Quand la séance de REVITIVE arrive à sa fin l'affichage du temps  indique (00) et vous entendez trois bips retentir.
- j** REVITIVE s'éteint automatiquement.

ÉTAPE 4: UTILISER LES ÉLECTRODES CORPORELLES

 Les Électrodes Corporelles sont réservées à un usage personnel uniquement. Ne les partagez **pas** avec d'autres personnes

REVITIVE est fourni avec une paire d'électrodes corporelles réutilisables (entre 20 et 30 applications) qui peuvent être utilisées pour délivrer une électrostimulation musculaire (EMS) ou une stimulation nerveuse électrique transcutanée (TENS) au niveau d'autres parties du corps.

Les électrodes corporelles ne peuvent pas être utilisées en même temps que les repose-pieds. Le fait d'utiliser les électrodes corporelles désactivera automatiquement les repose-pieds.

Chaque type de stimulation peut être utilisé pour obtenir des résultats spécifiques.

L'électrostimulation musculaire stimule vos muscles, les faisant se contracter et se détendre. Utiliser l'électrostimulation musculaire peut contribuer à réduire les gonflements, améliorer la circulation, ainsi qu'à réduire la douleur et la gêne provoquées par le gonflement de vos jambes. L'électrostimulation musculaire peut être utilisée sur les parties du corps montrées à la page suivante.

La stimulation TENS stimule vos nerfs, ce qui bloque la douleur que vous ressentez dans une partie spécifique de votre corps. La stimulation TENS peut être utilisée pour obtenir un soulagement dans les parties du corps indiquées à la page 25. Pour des instructions concernant l'utilisation de la stimulation TENS, reportez-vous à la page 25.

Avant d'utiliser les électrodes corporelles, choisissez la partie du corps sur laquelle vous souhaitez appliquer la stimulation ainsi que le mode de stimulation désiré. Le positionnement des électrodes dépendra du mode de stimulation (EMS ou TENS) choisi.

ÉTAPE 4.1: UTILISER LES ÉLECTRODES CORPORELLES POUR L'ÉLECTROSTIMULATION MUSCULAIRE (EMS)

En mode EMS, il est recommandé d'utiliser REVITIVE 20 à 30 minutes par jour.

N'utilisez pas REVITIVE en mode EMS pendant plus de 6 séances de 30 minutes (ou équivalent) par jour.

- a Sélectionnez la partie du corps à laquelle vous souhaitez appliquer l'Électrostimulation.

✓ Exemples de positionnement des Électrodes corporelles présentés ci-dessous :

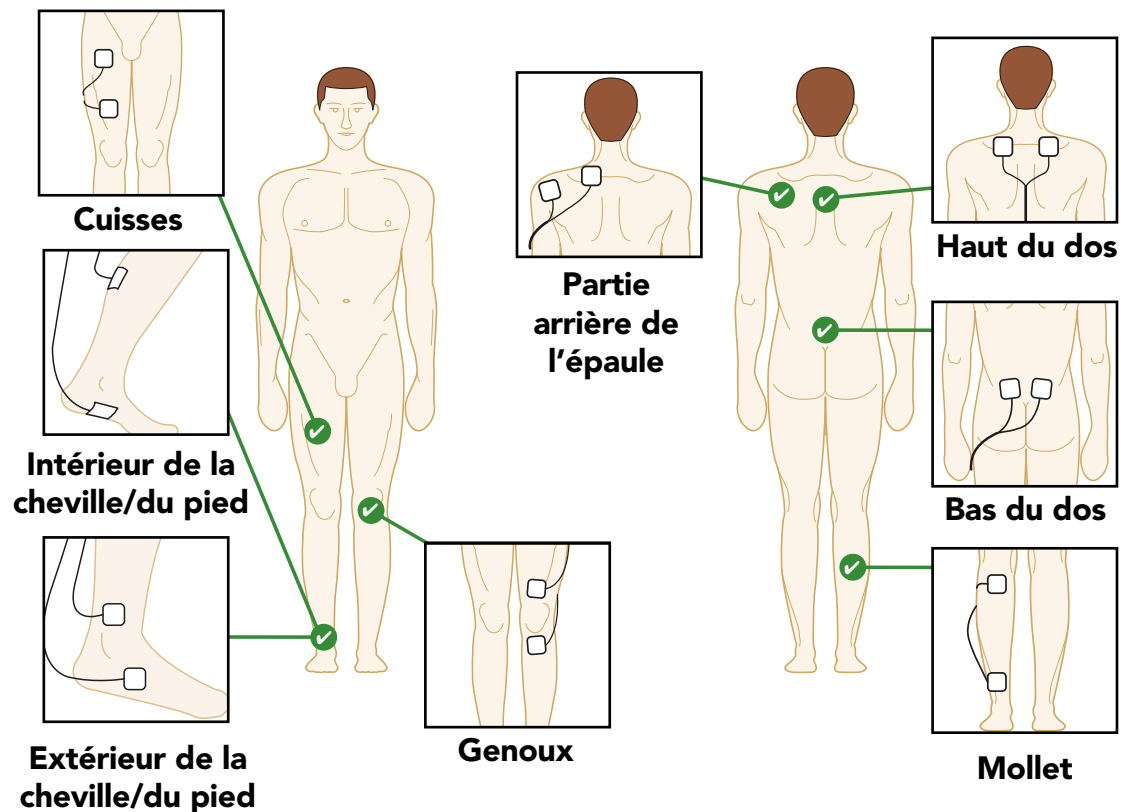

N'utilisez PAS les Électrodes corporelles sur la tête, le visage, le cou ou la poitrine.

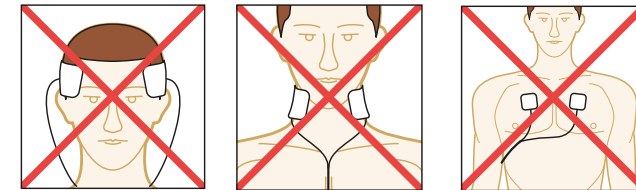

- b Lavez et séchez la zone sur laquelle vous allez placer les Électrodes corporelles.
- c Assurez-vous que REVITIVE est éteint. Si le panneau de contrôle est encore éclairé, appuyez sur le bouton de marche/arrêt et éteignez REVITIVE.
- d Raccordez les Électrodes corporelles à leur cordon.

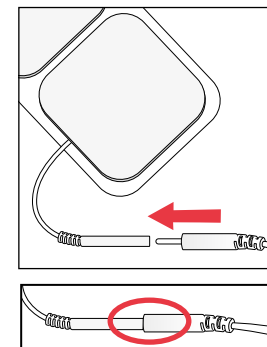

Appuyez sur les connecteurs jusqu'à ce qu'il n'y ait plus d'espace entre eux.

Le fait de laisser un espace peut provoquer une gêne.

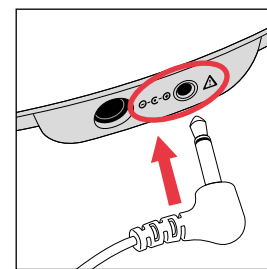

- e Branchez l'autre extrémité du cordon des Électrodes dans l'ouverture sur le côté de REVITIVE.

Le raccordement des Électrodes corporelles éteint automatiquement les repose-pieds et l'intensité est remise à zéro.

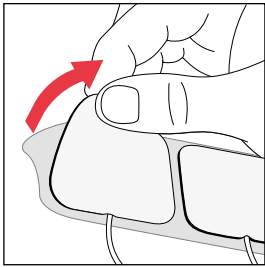

- f** Retirez soigneusement le film protecteur des Électrodes. Remplacez les Électrodes sur le film protecteur en plastique après utilisation.

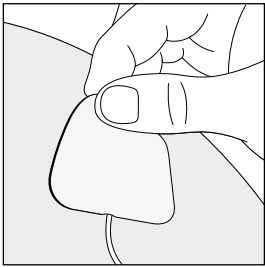

- g** Pressez les Électrodes sur la zone à stimuler, comme indiqué à la page 20, en pressant doucement la face adhésive contre la peau.

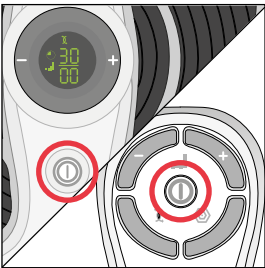

- h** Pour allumer REVITIVE, appuyez sur le bouton MARCHÉ de l'appareil, **ou** de la télécommande. Vous entendrez un bip et l'écran s'allumera. Le temps indiquera 30 minutes, l'intensité indiquera 00 et le symbole EMS sera affiché.

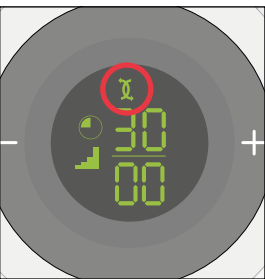

N.B. Les électrodes de REVITIVE délivreront automatiquement une stimulation en mode EMS.

Vous trouverez les instructions concernant l'utilisation du mode TENS à la page 25.

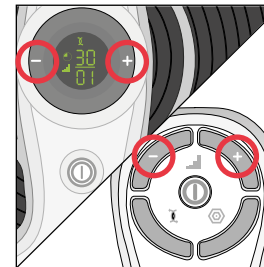

- i** Appuyez sur la touche d'intensité (+) une fois, pour commencer la stimulation.

Continuez à augmenter l'intensité jusqu'à ce que vous ressentiez ou voyiez vos muscles se contracter et se détendre. Vous pouvez régler l'intensité de 1 à 99.

Vous pouvez utiliser les touches de l'appareil **ou** de la télécommande.

Appuyez sur la touche (+) pour augmenter l'intensité.

Appuyez sur la touche (-) pour réduire l'intensité.

Assurez-vous de vous familiariser avec les sensations de l'électrostimulation musculaire (EMS).

- j** Après une période de familiarisation, utilisez une intensité qui provoque chez vous des contractions musculaires fortes, mais confortables ; notez que l'intensité requise peut varier d'un jour à l'autre, p.ex. le fait d'utiliser une intensité de 25 un jour ne veut pas forcément dire que vous aurez besoin d'utiliser ce même niveau le lendemain. Le niveau d'intensité requis peut être plus ou moins élevé que lors de l'utilisation précédente.

Il est normal de sentir des fourmillements ou des sensations diverses dans les muscles des mollets.

Si vous ressentez des douleurs ou une gêne

- Réduisez l'intensité de la stimulation au niveau des Électrodes corporelles en appuyant sur la touche d'intensité (-) du panneau de commande ou de la télécommande.
- Vous pouvez également choisir d'interrompre le traitement avant la fin des 30 minutes de la séance pour éviter une irritation de la peau. Vous pouvez le faire en appuyant sur le bouton marche/arrêt sur l'appareil ou sur la télécommande.

- k** L'affichage du temps  commence le compte à rebours en minutes dès que REVITIVE effectue le cycle de son programme.

Quand la séance de REVITIVE arrive à sa fin, l'affichage du temps indique (00), vous entendez trois bips retentir, et l'appareil s'éteint automatiquement.

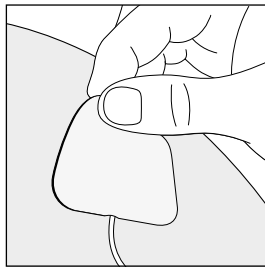

- l** Assurez-vous que l'appareil s'est éteint automatiquement, et décollez soigneusement les Électrodes corporelles de la peau.

Ne retirez pas les Électrodes corporelles en tirant sur les cordons, car cela risque de les endommager.

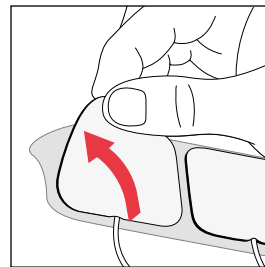

- m** Remplacez les Électrodes sur le film protecteur en plastique après utilisation.

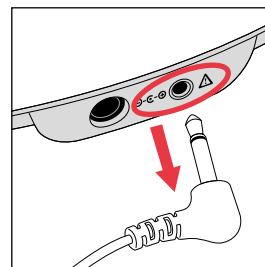

- n** Débranchez le cordon des Électrodes corporelles de la prise sur l'appareil.

Il n'est pas nécessaire de détacher les Électrodes corporelles de leur cordon.

ÉTAPE 4.2: UTILISER LES ÉLECTRODES CORPORELLES POUR UNE STIMULATION NERVEUSE TRANSCUTANÉE (TENS)

Avec le mode TENS, il est recommandé d'utiliser REVITIVE 20 à 30 minutes par séance.

Le mode TENS peut être utilisé selon les besoins.

- a** Sélectionnez la partie du corps à laquelle vous souhaitez appliquer l'Électrostimulation.

✓ Exemples de positionnement des Électrodes corporelles présentés ci-dessous :

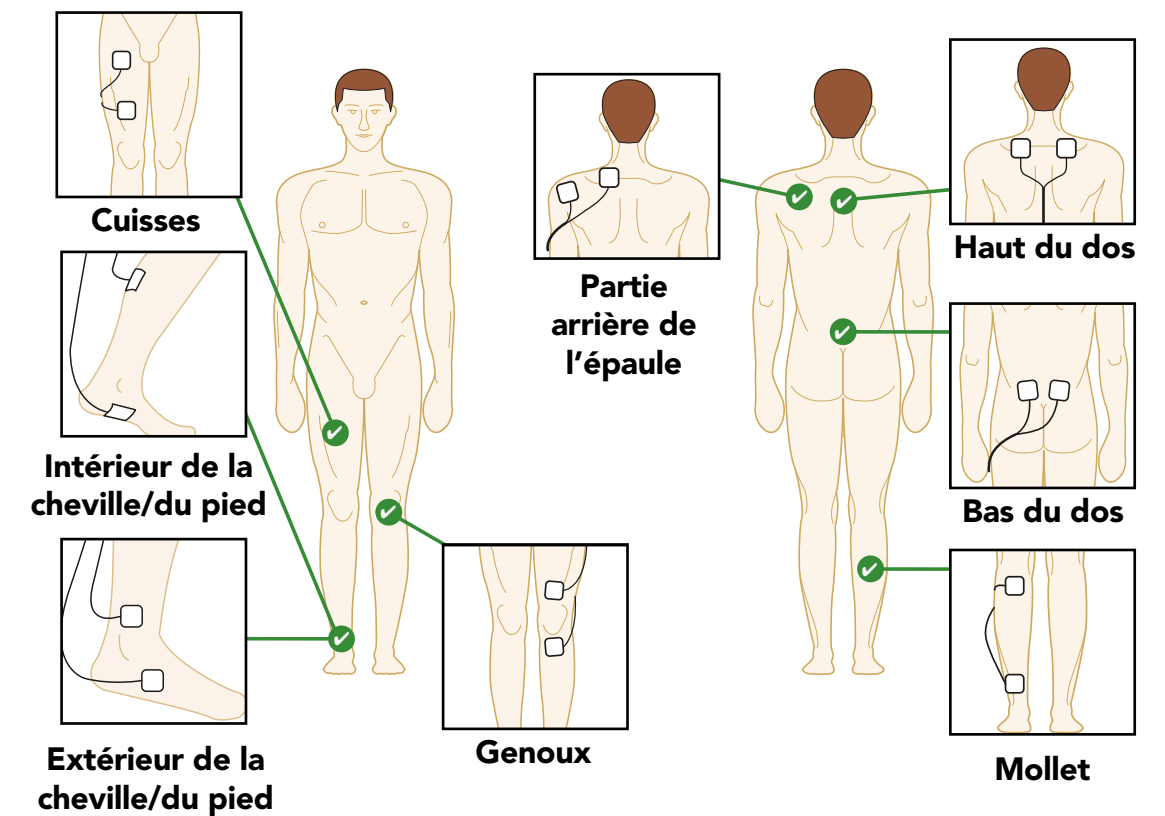

Pour soulager la douleur avec la stimulation nerveuse électrique transcutanée, placez les électrodes de chaque côté de la zone douloureuse.

N'utilisez PAS les Électrodes corporelles sur la tête, le visage, le cou ou la poitrine.

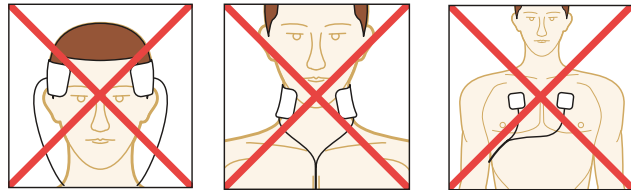

- b** Lavez et séchez la zone sur laquelle vous allez placer les Électrodes corporelles.
- c** Assurez-vous que REVITIVE est éteint. Si le panneau de contrôle est encore éclairé, appuyez sur le bouton de marche/arrêt et éteignez REVITIVE.
- d** Raccordez les Électrodes corporelles à leur cordon.

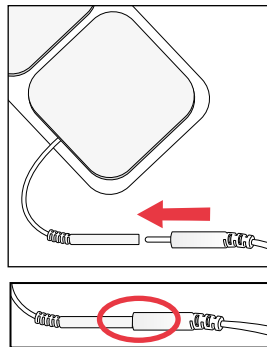

Appuyez sur les connecteurs jusqu'à ce qu'il n'y ait plus d'espace entre eux.

Le fait de laisser un espace peut provoquer une gêne.

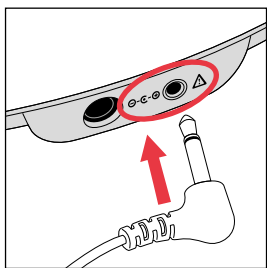

- e** Branchez l'autre extrémité du cordon des Électrodes dans l'ouverture sur le côté du REVITIVE.

Le raccordement des Électrodes corporelles éteint automatiquement les repose-pieds et l'intensité est remise à zéro.

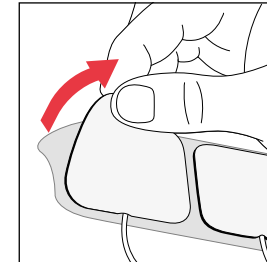



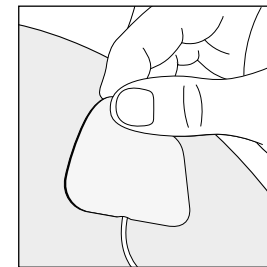

- f** Retirez soigneusement le film protecteur des Électrodes. Replacez les Électrodes sur le film protecteur en plastique après utilisation.

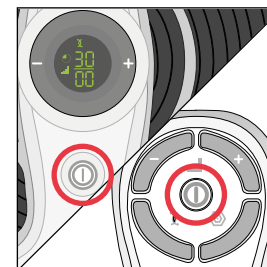

- g** Pressez les Électrodes sur la zone à stimuler, comme indiqué à la page 25, en pressant doucement la face adhésive contre la peau.



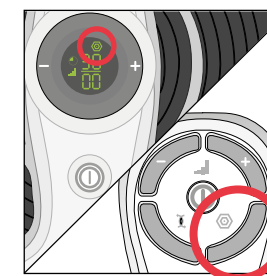

- h** Pour allumer REVITIVE, appuyez sur le bouton MARCHÉ de l'appareil, **ou** de la télécommande. Le temps  indiquera 30 minutes, l'intensité  indiquera 00 et le symbole  EMS sera affiché.

N.B. Les électrodes de REVITIVE délivreront automatiquement une stimulation en mode  EMS

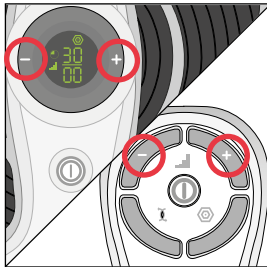

- i** Appuyez sur le bouton  TENS sur la télécommande. Vous verrez alors le symbole  TENS sur l'écran.



i Appuyez sur la touche d'intensité  (+) une fois, pour commencer la stimulation.



Continuez d'augmenter le niveau d'intensité jusqu'à ce que vous ressentiez des fourmillements forts mais pas douloureux. Vous pouvez régler l'intensité de 1 à 99.

Vous pouvez utiliser les touches de l'appareil **ou** de la télécommande.

Appuyez sur la touche (+) pour augmenter l'intensité.

Appuyez sur la touche (-) pour réduire l'intensité.

Si vous ressentez des douleurs ou une gêne

- Réduisez l'intensité de la stimulation au niveau des Électrodes corporelles en appuyant sur la touche d'intensité  (-) du panneau de commande ou de la télécommande.
- Vous pouvez également choisir d'interrompre le traitement avant la fin des 30 minutes de la séance pour éviter une irritation de la peau. Vous pouvez le faire en appuyant sur le bouton  marche/arrêt sur l'appareil ou sur la télécommande.

j L'affichage du temps  commence le compte à rebours en minutes dès que REVITIVE effectue le cycle de son programme.

Quand la séance de REVITIVE arrive à sa fin, l'affichage du temps indique (00), vous entendez trois bips retentir, et l'appareil s'éteint automatiquement.

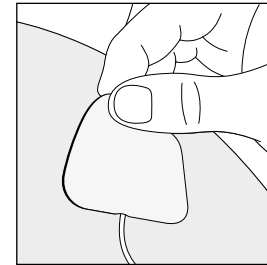

k Assurez-vous que l'appareil s'est éteint automatiquement, et décollez soigneusement les Électrodes corporelles de la peau.

Ne retirez pas les Électrodes corporelles en tirant sur les cordons, car cela risque de les endommager.

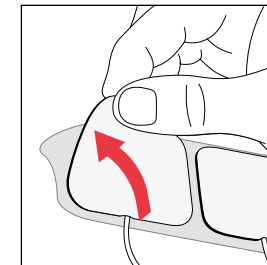

l Remplacez les Électrodes sur le film protecteur en plastique après utilisation.

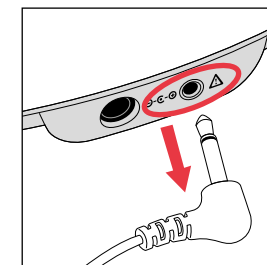

m Débranchez le cordon des Électrodes corporelles de la prise sur l'appareil.

Il n'est pas nécessaire de détacher les Électrodes corporelles de leur cordon.

ÉTAPE 4.3: CHANGER LE MODE DE STIMULATION D'EMS À TENS

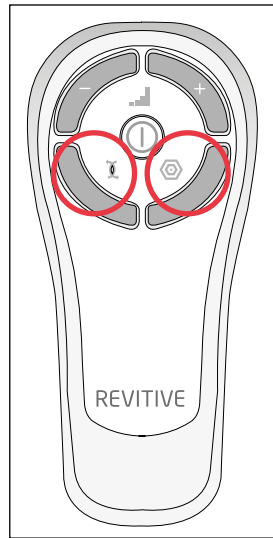

Pour changer le mode de stimulation d'EMS ⚡ à TENS ⬡, appuyez sur le bouton du mode de stimulation désiré sur la télécommande.

Pendant l'utilisation, changer le mode de stimulation d'EMS ⚡ à TENS ⬡ (ou vice versa) fera repasser le décompte de la minuterie à 30 minutes. Le niveau d'intensité 📊 sera également réinitialisé à zéro.

ÉTAPE 5 : NETTOYAGE ET RANGEMENT DE REVITIVE





- a Appuyez sur le bouton de marche/arrêt et éteignez REVITIVE, si nécessaire.
- b Essuyez les repose-pieds avec un chiffon humide.
N'utilisez pas de produits chimiques pour nettoyer l'appareil.
N'immergez pas REVITIVE dans l'eau.
- c Rangez REVITIVE dans un endroit frais, sec et sans poussière.
Rangez l'appareil à l'abri de la lumière directe du soleil.
- d Replacez les Électrodes corporelles sur le film protecteur en plastique.
- e Rangez les Électrodes corporelles dans un endroit sec et aéré.
Rangez l'appareil à l'abri de la lumière directe du soleil.
Il n'est pas nécessaire de détacher les Électrodes corporelles de leur cordon pour les ranger.

Remplacer les piles







La télécommande requiert deux piles AAA de 1,5 V pour fonctionner.

Remplacer les Électrodes corporelles













Les Électrodes sont réutilisables entre 20 et 30 fois. Si les Électrodes corporelles deviennent moins adhésives, étalez quelques gouttes d'eau sur leur surface.







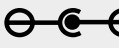

Problème	Cause possible	Solution
REVITIVE est en marche (l'affichage LED s'éclaire), mais je ne ressens pas les impulsions électriques sur les repose-pieds.	Les deux pieds nus ne sont pas placés sur les repose-pieds en même temps.	Assurez-vous d'être pieds nus et d'avoir un pied sur chacun des repose-pieds en même temps. Continuez à augmenter l'intensité  jusqu'à 99 maximum, jusqu'à ce que vous ressentiez une stimulation.
	Vos pieds sont peut-être secs.	Hydratez la plante de vos pieds pour améliorer la conductivité et la stimulation, et essayez à nouveau. Il vous faudra peut-être aussi augmenter le niveau d'intensité  .
	Vous êtes peut-être déshydraté(e).	Buvez beaucoup d'eau avant et après l'utilisation de l'appareil. L'appareil se sert de votre corps pour créer un circuit électrique. L'eau est un excellent conducteur électrique, et si votre corps est moins hydraté (à moins de 60 %), la stimulation sera peut-être plus faible. Il est donc important de toujours bien s'hydrater.
	L'intensité  est peut-être réglée sur un niveau trop bas.	Cet appareil est particulièrement sûr. Continuez à augmenter le niveau d'intensité  vers 99, jusqu'à ce que vous ressentiez une stimulation. Vous pourrez constater qu'il vous faudra augmenter le niveau d'intensité à mesure que vous vous habituez au traitement. L'objectif n'est pas d'atteindre le niveau 99, mais de trouver un réglage qui vous convient.
	Le cordon des électrodes corporelles est branché dans l'appareil.	Déconnectez le cordon des électrodes corporelles ; les repose-pieds ne fonctionneront pas tant que ce cordon est branché.
	Si, après avoir essayé les solutions ci-dessus, vous ne ressentez toujours pas la stimulation :	Pour vérifier que l'appareil fonctionne correctement, placez une main sur les deux repose-pieds en même temps pour boucler le circuit (cela est plus facile au niveau des parties destinées aux talons). De l'autre main et en commençant à zéro, augmentez le niveau d'intensité  jusqu'à ce que vous ressentiez la stimulation. Si vous pouvez ressentir une stimulation dans vos mains, cela signifie que l'appareil fonctionne. Si, à 99, vous ne pouvez toujours pas ressentir de stimulation, adressez-vous à votre distributeur agréé.

Problème	Cause possible	Solution
Pas d'alimentation ni de voyants allumés sur REVITIVE quand on le met en marche.	L'adaptateur universel n'est pas allumé sur la prise secteur ou n'est pas correctement branché dans l'appareil.	Vérifiez que l'adaptateur universel est correctement branché dans l'appareil. Si l'appareil ne fonctionne toujours pas, adressez-vous à votre distributeur agréé.
REVITIVE ne vibre pas.	REVITIVE N'EST PAS CONÇU POUR VIBRER.	
L'IsoRocker ne bascule pas.	Ce sont les muscles de vos jambes qui causent le mouvement de « basculement ». LE SYSTÈME ISOROCKER N'EST PAS MÉCANIQUE.	L'IsoRocker ne bascule que lorsqu'il est réglé sur une intensité qui cause une contraction suffisante des muscles des mollets. Il se peut que vous ne puissiez pas confortablement augmenter l'intensité à un niveau suffisant, pour vous habituer à la sensation. Il est important que l'intensité soit réglée à un niveau confortable.
	L'appareil est trop loin devant vous.	Asseyez-vous avec les genoux à 90 degrés.
	Le système IsoRocker n'est pas activé.	Vérifiez que le bloqueur du système IsoRocker se trouve en position centrale (voir page 14).
Mes jambes sont douloureuses suite au traitement.	Vous avez peut-être réglé l'intensité  sur un niveau trop élevé, et vos muscles ont trop travaillé.	Laissez assez de temps entre chaque traitement pour permettre à vos muscles de récupérer (comme après un exercice vigoureux). Lors de votre prochaine séance, commencez à un niveau plus bas (pour ressentir une stimulation électrique légère et confortable) et réduisez la durée jusqu'à ce que vos muscles soient habitués à la stimulation.
Lorsque l'IsoRocker est utilisé sur un sol dur, il produit un bruit de battement.	Mauvais positionnement de l'appareil ou intensité trop élevée.	Réglez le positionnement de l'appareil ou diminuez l'intensité afin de réduire le bruit. Vous pouvez également utiliser un tapis de sol sous l'appareil afin d'atténuer le bruit.
J'ai placé mes pieds sur l'appareil mais je ne peux pas voir le symbole TENS sur l'écran	La stimulation TENS n'est disponible que par l'intermédiaire des électrodes corporelles. Les repose-pieds délivrent uniquement une électrostimulation musculaire (EMS).	

Problème	Cause possible	Solution
Lorsque j'utilise les électrodes corporelles, la stimulation n'est pas confortable.	Le niveau de stimulation que vous utilisez est peut-être trop élevé.	Réduisez le niveau d'intensité à l'aide du bouton  (-) sur l'appareil ou sur la télécommande.
Je ne suis pas sûr du mode de traitement activé quand j'utilise les électrodes corporelles.		Regardez l'écran sur l'appareil. Si les électrodes corporelles fonctionnent en mode  EMS, vous verrez le symbole  EMS. Si les électrodes corporelles fonctionnent en mode  TENS, vous verrez le symbole  TENS.
Tout d'un coup, je ne ressens plus de stimulation quand j'utilise les électrodes corporelles.	Vous avez peut-être appuyé accidentellement sur l'autre mode de stimulation	Le fait d'appuyer sur le bouton de l'autre mode de stimulation (c.-à-d. appuyer sur le bouton  TENS quand l'appareil est déjà en mode  EMS ou vice versa) fera repasser le décompte de la minuterie à 30 minutes. Le niveau d'intensité sera également réinitialisé à zéro.

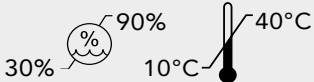
Pour plus d'informations, y compris la Foire aux questions, rendez-vous sur www.revitive.fr ou www.revitive.be

Nom du produit	REVITIVE Medic Pharma
Modèle	2837AB
Fréquence	EMS: 1Hz – 50Hz TENS: 80Hz - 130Hz
Courant de sortie	EMS: Max 15mA TENS: Max 19mA
Poids	1,5 kg
Dimensions (avec IsoRocker activé et désactivé)	Activé : 355(L) x 355(H) x 70(P) mm Désactivé : 355(L) x 355(H) x 85(P) mm
Puissance consommée	5 W
Adaptateur universel	Agréé CE
Source d'alimentation Entrée (adaptateur utilisé)  AC (-), 50/60Hz, 0.18A Sortie  DC  , 1.0A	
Contre-indications Cette section décrit les situations dans lesquelles vous ne devez pas utiliser REVITIVE	
Avertissements et mises en garde Assurez-vous de bien comprendre ces avertissements et mises en garde avant d'utiliser REVITIVE	
MARCHE/ARRÊT	
Temps restant	
Niveau d'intensité	
Mode EMS	
Mode TENS	
Bloqueur du système IsoRocker	
Polarité positive centrale	
Matériel électrique médical de type BF	
Matériel électrique médical de classe II à double isolation	

Conforme à la Directive européenne relative aux dispositifs médicaux (93/42/CEE)	
Directive européenne sur les déchets d'équipements électriques et électroniques (Directive DEEE). À la fin de son cycle de vie, ne jetez pas ce produit avec les déchets ménagers habituels ; apportez-le dans un centre de collecte et de recyclage des équipements électroniques.	
Fabricant légal de l'appareil	
Gardez l'appareil au sec	
Consultez les instructions d'utilisation	
Le LOT et le numéro de série de l'appareil, y compris l'année (AAAA) et le mois (MM) de fabrication, figurent sur la boîte et au dos de l'appareil	LOT #YYYYMMXXXX
Seuils d'humidité et de température pour le stockage	
Usage intérieur uniquement	
Ne pas démonter	
Numéro d'article	REF
Utiliser avant le	

Les mêmes commandes se trouvent sur la télécommande et sur l'appareil

Fréquence de fonctionnement	38 KHz
Plage de distances de fonctionnement	0 à 25 m horizontalement 0 à 18 m à un angle de + / - 30 degrés de l'horizontal

Il est important de conserver votre facture ou ticket de caisse comme preuve d'achat. Agrafez votre facture ou ticket de caisse au dos de la couverture de ce manuel pour toute référence ultérieure.

Veillez fournir les renseignements suivants en cas de panne du produit. Ces références sont situées sur la base du produit :

Modèle n° :

Lot n° :

Tous les appareils REVITIVE sont testés individuellement avant de quitter l'usine. En cas de défaut ou de panne dans les 30 jours de l'achat d'un appareil, celui-ci devra être retourné au point de vente pour être échangé.

En cas de panne au-delà des 30 jours, mais dans les 24 mois suivant l'achat initial, contactez votre distributeur le plus proche en mentionnant le numéro de lot et de modèle du produit, ou envoyez un courrier à votre distributeur à l'adresse indiquée.

Vous devrez alors renvoyer le produit (dans un emballage adapté et sécurisé) à l'adresse indiquée, accompagné d'une copie de la preuve d'achat.

Conformément aux exclusions définies ci-dessous (voir Exclusions), tout appareil défectueux, une fois reçu, sera remplacé et envoyé généralement sous 14 jours (ouvrables).

Si pour quelque raison que ce soit, cet article venait à être remplacé durant les 2 années de la garantie, la garantie du nouvel article sera calculée à partir de la date d'achat d'origine. Il est donc essentiel que vous conserviez le ticket de caisse ou la facture d'origine indiquant la date d'achat initiale.

Pour bénéficier d'une garantie de 2 ans, votre appareil doit avoir été utilisé conformément aux instructions du fabricant qui vous ont été fournies.

EXCLUSIONS:

1 En tant que fabricant des appareils REVITIVE, Actegy Ltd décline toute responsabilité en ce qui concerne le remplacement de ses produits selon les termes de la garantie, lorsque :

- La panne a été causée ou provient d'une utilisation accidentelle, d'une mauvaise utilisation, d'une négligence ou d'une utilisation contraire aux recommandations du fabricant ; ou lorsque la panne provient d'une surtension ou de dommages lors du transit.
- L'appareil a été utilisé sur une tension autre que celle indiquée sur le produit ou avec un adaptateur différent de celui fourni avec le produit.
- Des réparations ont été réalisées par des personnes autres que notre personnel de maintenance (ou revendeur agréé).
- L'appareil a été utilisé dans le cadre d'une location ou pour une utilisation non domestique.
- Il s'agit d'un appareil d'occasion.

2 Actegy Ltd n'est pas responsable des travaux d'entretien, au titre de cette garantie.

3 Les accessoires tels que les électrodes corporelles ne sont pas couverts par la garantie.

4 Les piles ou batteries et les dommages occasionnés par des fuites ne sont pas couverts par cette garantie.

Cette garantie ne confère aucun autre droit que ceux stipulés expressément ci-dessus et ne couvre aucune réclamation en cas de pertes ou dommages indirects. Cette garantie est une couverture supplémentaire, elle n'affecte pas vos droits statutaires en tant que consommateur.

Pour activer votre garantie gratuite de 2 ans, veuillez enregistrer votre appareil sur le site Web REVITIVE

Wat zit er in de doos?	40
Onderdelen en knoppen	41
Introductie tot REVITIVE	42-43
Indicaties voor gebruik	42
Hoe REVITIVE werkt	43
Belangrijke veiligheidsmaatregelen	44-48
Contra-indicaties	44
Waarschuwingen	45-46
Voorzichtigheid geboden	46
Veiligheidsmaatregelen	46-37
Bijwerkingen	47-48
Gebruiksaanwijzing	49-49
Hoe lang moet ik REVITIVE gebruiken?	49
Stap 1: REVITIVE voor de eerste keer opzetten	49
Stap 2: Het IsoRocker-systeem opzetten	50-51
Stap 3: De voetstappen gebruiken	52-54
Stap 4: De elektroden gebruiken	55
4.1: Gebruik van de elektroden voor EMS	56-60
4.2: Gebruik van de elektroden voor TENS	61-65
4.3: Wisselen tussen de EMS- en TENS-modus	66
Stap 5: Hygiëne en opbergen	67
De batterijen vervangen	67
De elektroden vervangen	67
Problemen oplossen	68-70
Technische specificaties	71-72
Garantie	73

Controleer na opening van de doos dat de volgende componenten aanwezig zijn. Als u denkt dat er een component ontbreekt, neemt u contact met ons op. Contactgegevens staan vermeld op de achterzijde van deze handleiding.

A AC/DC-adapter

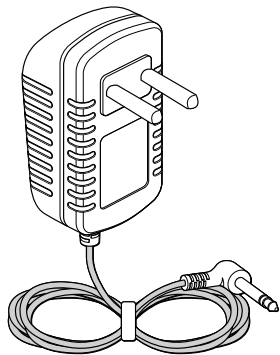

C Elektroden

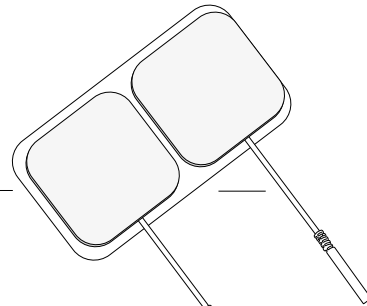

D Geleidingsdraad



B REVITIVE Medic Pharma



E Afstandsbediening

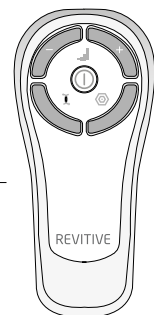

F 2 AAA-batterijen

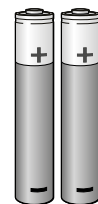

Onderdelen van REVITIVE Medic Pharma

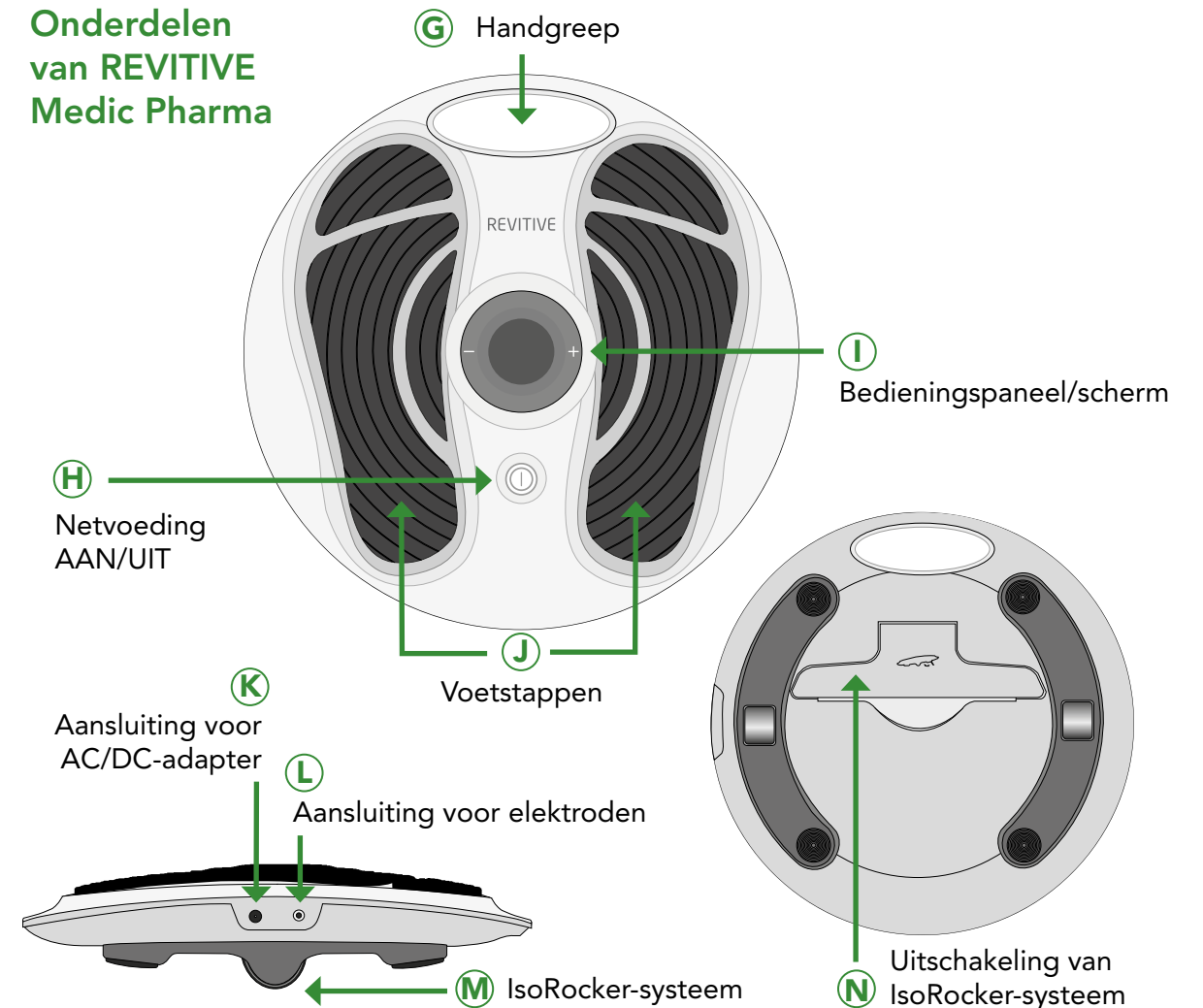

Knoppen van REVITIVE Medic Pharma

Afstandsbediening

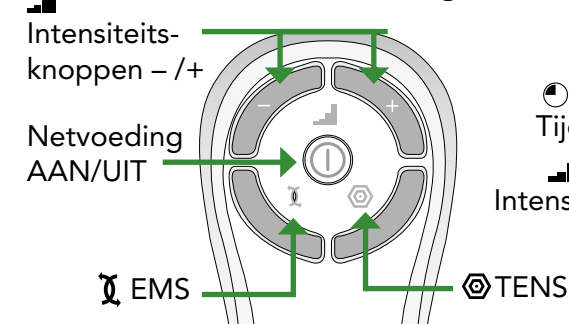

Bedieningspaneel

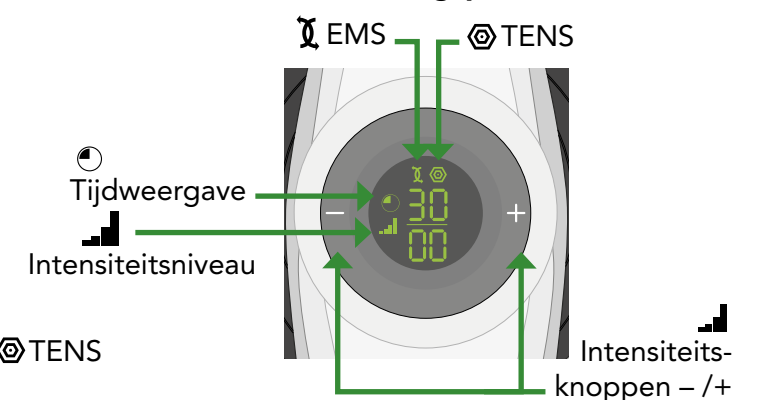

INDICATIES VOOR GEBRUIK

Bij gebruik van elektrische spierstimulatie (EMS) heeft REVITIVE het volgende tot doel:

- Vermindering van pijn en ongemak in de benen/enkels/voeten - veroorzaakt door diabetische perifere neuropathie of zwellingen (oedeem) als gevolg van artrose of na een operatie
- Vermindering van zwellingen in benen/enkels/voeten - veroorzaakt door immobiliteit als gevolg van artrose of letsel
- Verbetering van de bloedsomloop om bloedophoping (stagnatie) te verminderen of voorkomen - veroorzaakt door diabetes of door immobiliteit na een operatie
- Vermindering van pijn en ongemak in de benen/enkels/voeten - veroorzaakt door diabetische perifere neuropathie of zwellingen (oedeem) als gevolg van artrose of na een operatie
- Helpt de beenaderen in goede conditie te houden - door middel van verbetering van de bloedsomloop, de toevoer van meer zuurstofrijk bloed en vermindering van zwellingen (oedeem) in de benen, voeten en enkels.

Het gebruik van REVITIVE voor de toepassing van transcutane elektrische zenuwstimulatie (TENS) heeft het volgende tot doel:

- Tijdelijke verlichting van pijn met musculoskeletale of neuropathische oorzaak
- Verlichting van pijn in verband met artrose
- Verlichting en beheersing van chronische, aanhoudende pijn
- Verlichting van postoperatieve en posttraumatische pijn

De bovengenoemde indicaties voor gebruik zijn goedgekeurd conform de Richtlijn medische hulpmiddelen 93/42/EEG

Als u een zittend leven leidt of gedurende lange periodes niet actief bent, kan REVITIVE, bij gebruik van EMS, ook helpen met het volgende:

- Vermindering van gezwollen voeten en enkels
- Vermindering van pijn in benen en voeten
- Verlichting van kramp
- Actieve verbetering van de bloedsomloop

HOE REVITIVE WERKT

REVITIVE verstrekt elektrische stimulatie aan uw voeten via een paar zachte voetstappen, terwijl u zit. De elektrische stimulatie zorgt ervoor dat de spieren in uw kuit en voet samentrekken, wat helpt om de bloedsomloop in uw onderbenen te verbeteren.

REVITIVE is ontwikkeld zodat het apparaat comfortabel is in gebruik. Het beschikt over een IsoRocker-systeem (patentaanvraag in behandeling) waarmee een natuurlijke enkelbeweging wordt gecreëerd wanneer elektrische stimulatie op uw voeten wordt toegepast. De enkelbeweging is een belangrijke factor voor het verbeteren van de bloedsomloop in de onderbenen. U kunt het IsoRocker-systeem op elk gewenst moment inschakelen of uitschakelen.

REVITIVE is ontwikkeld om eenvoudig in gebruik te zijn en is inclusief een afstandsbediening, wat betekent dat u niet omlaag hoeft te reiken om de instellingen tijdens het gebruik aan te passen.

Via de elektroden kan REVITIVE Medic Pharma twee soorten stimulatie verstrekken: elektrische spierstimulatie (EMS) en transcutane elektrische zenuwstimulatie (TENS). Net als met de voetstappen, helpt EMS om de bloedsomloop te verbeteren door uw spieren samen te trekken en te ontspannen. TENS kan worden gebruikt voor onmiddellijke, tijdelijke verlichting van pijn in uw benen en andere lichaamsdelen.

Ga naar www.revitive.nl voor meer informatie

LEES VÓÓR GEBRUIK ALLE INSTRUCTIES

VOOR WIE IS REVITIVE NIET BEDOELD

REVITIVE mag **niet** gebruikt worden door sommige mensen.



Het product mag niet worden gebruikt (contra-indicaties):

- Door personen met een elektronisch implantaat, zoals een pacemaker of AICD (Automatic Implantable Cardioverter Defibrillator)
- Tijdens de zwangerschap
- Door personen die onder behandeling staan voor, of symptomen hebben van bestaande diep-veneuze trombose (DVT)

Langdurige perioden van inactiviteit kunnen uw risico op het ontstaan van diep-veneuze trombose (DVT) vergroten. DVT is een bloedstolsel dat zich meestal in een diepe ader in het been voordoet. Indien een deel van het bloedstolsel los breekt, kan dit leiden tot mogelijk levensbedreigende complicaties, zoals longembolie.

Als u gedurende langere tijd inactief bent geweest en u meent dat u een bloedstolsel hebt, raadpleeg dan onmiddellijk uw arts. Om te voorkomen dat het stolsel loskomt, mag REVITIVE niet worden gebruikt.

In sommige gevallen van DVT doen zich geen klachten voor. Toch is het belangrijk dat u van de klachten op de hoogte bent, o.a.:

- pijn, zwelling en gevoeligheid in een van uw benen (meestal uw kuit)
- heftige pijn in het betreffende gebied
- warme huid in de buurt van het stolsel
- rode huid, met name aan de achterkant van uw been, onder de knie

Raadpleeg uw arts als u een of meerdere van de hierboven beschreven klachten hebt.



WAARSCHUWINGEN

- Raadpleeg uw arts voordat u dit hulpmiddel gaat gebruiken indien:
 - u onder behandeling van een arts staat
 - u in het verleden hartproblemen hebt gehad
 - u medisch of fysiek bent behandeld voor uw pijn
 - u een vermeende of vastgestelde hartziekte hebt
 - bij u epilepsie wordt vermoed of is geconstateerd
 - u niet zeker weet of de REVITIVE geschikt is voor u
 - u twijfelt over de oorzaak van uw symptomen
- Als u een metalen implantaat hebt, kunt u nabij het implantaat pijn of ongemak ervaren wanneer de elektrische stimulatie wordt toegepast. In dat geval dient u het gebruik te staken en uw arts om advies te vragen
- De elektrische stimulatie kan dichtbij een metalen implantaat intenser aanvoelen. U kunt het gebruik veilig voortzetten mits u geen pijn ervaart. Het kan zijn dat u de intensiteit moet aanpassen totdat het aangenaam aanvoelt
- Breng de elektroden **niet** aan op uw hoofd, gezicht, hals of borst
- Breng de voetstappen of elektrodenpads **niet** rechtstreeks aan:
 - op open wonden of huiduitslag, gezwellen, rode, geïnfecteerde of ontstoken huid of huidrupties (zoals flebitis, tromboflebitis, spataders, cellulitis)
 - op of nabij kwaadaardige tumors
 - op gebieden die met radiotherapie zijn behandeld (in de afgelopen 6 maanden)
 - op voortplantingsorganen
- Elektrodenpads zijn bedoeld voor gebruik door één persoon. Deel uw elektrodenpads **niet** met anderen
- Gebruik de elektrodenpads **niet** in combinatie met een brace of gipsverband zonder eerst uw arts te raadplegen
- Gebruik de elektrodenpads **niet** na hun houdbaarheidsdatum
- De huid onder de stimulerende elektroden kan mogelijk geïrriteerd raken, brandwonden vertonen of overgevoelig zijn als gevolg van de elektrische stimulatie

- Zorg dat de balsem/gel/vochtinbrengende crème gelijkmatig wordt aangebracht en volledig door de huid is opgenomen vóór u stimulatie toepast. Het ongelijkmatig aanbrengen van een balsem/gel/vochtinbrengende crème kan mogelijk het risico op een geïrriteerde huid of brandwonden vergroten bij het toepassen van de elektrische stimulatie
- Gebruik het apparaat niet:
 - In de buurt van elektronische bewakingsapparatuur
 - In combinatie met een levensondersteunend medisch elektronisch apparaat
 - Terwijl u doucht of een bad neemt
 - Terwijl u slaapt

Waarschuwingen - alleen voor EMS

Symptomen kunnen mogelijk verergeren tijdens de eerste behandelingsfase voordat ze verbeteren. Dit kan zijn omdat uw lichaam zich nog niet heeft ingesteld op meer spieractiviteit en een verbeterde bloedcirculatie. In dit geval verlaagt u de intensiteit en de tijdsduur van de behandeling, waardoor de eerste symptomen zullen afnemen. Raadpleeg uw arts bij aanhoudende klachten

Waarschuwingen - alleen voor TENS

Gebruik TENS **niet** op gebieden van de huid die ongevoelig zijn

Voorzichtigheid geboden

- Wees voorzichtig wanneer u stimulatie toepast op gebieden van de huid die minder gevoelig zijn dan normaal. De huid kan geïrriteerd raken, omdat u de stimulatie pas kunt voelen als de intensiteit te hoog is. Gebruik een lage intensiteit om een zachte samentrekking van de spieren te creëren en/of pas de stimulatie gedurende kortere tijd toe om overstimulatie te voorkomen. Controleer de huid op symptomen van irritatie (rode huid), bloeditstoringen of pijn. Raadpleeg bij twijfel uw arts.
- Wees bij gebruik van EMS voorzichtig wanneer u stimulatie toepast:
 - op de buik tijdens de menstruatie

- na recente chirurgische ingrepen (in de afgelopen zes maanden), omdat de stimulatie uw genezingsproces zou kunnen verstoren
- Als u gauw last hebt van interne bloedingen, bijvoorbeeld na een verwonding of botbreuk – gebruik een lage intensiteit en/of kortere gebruiksduur om overstimulatie te voorkomen
- na een lange periode van immobiliteit of inactiviteit – gebruik een lage intensiteit en kortere gebruiksduur om overstimulatie of spiermoetheid te voorkomen
- Bij gebruik van TENS:
 - REVITIVE kan mogelijk het pijngevoel verminderen dat normaalgesproken een waarschuwing zou zijn voor een onderliggend probleem
 - Als uw pijn niet verbetert, verslechtert of langer dan vijf dagen aanhoudt, moet u het gebruik van het apparaat staken en uw arts raadplegen
 - TENS is niet doeltreffend voor het behandelen van de oorspronkelijke bron of oorzaak van pijn
- De langetermijneffecten van elektrische stimulatie zijn onbekend
- Elektrische stimulatie werkt mogelijk niet voor elke gebruiker; raadpleeg uw arts
- Dit apparaat is niet bedoeld voor gebruik door personen met verminderde fysieke, zintuiglijke of mentale capaciteiten, tenzij zij onder toezicht staan van een persoon die verantwoordelijk is voor hun veiligheid

Veiligheidsmaatregelen

- **Ga niet op het apparaat staan. Gebruik het apparaat alleen zittend**
- Gebruik het apparaat alleen voor het beoogde doeleinde
- Stel het apparaat niet bloot aan extreme hitte
- Mors geen vloeistof op het apparaat of op de accessoires
- Voorkom overbelasting van het stopcontact
- Houd dit apparaat buiten bereik van kinderen

- De REVITIVE kan door meerdere personen worden gebruikt; zorg dat het apparaat na elk gebruik wordt schoongemaakt
- Gebruik de REVITIVE alleen met de door de fabrikant geleverde of via de fabrikant aangeschafte accessoires
- Controleer de elektrodenpads, snoeren en kabels regelmatig op beschadiging
- Maak de REVITIVE niet open en probeer het apparaat niet zelf te repareren. Doet u dit wel, dan vervalt uw garantie en kunt u ernstig letsel oplopen
- In het onwaarschijnlijke geval dat uw REVITIVE niet naar behoren werkt, trekt u de stekker uit het stopcontact en neemt u onmiddellijk contact op met uw dichtstbijzijnde erkende agent
- De REVITIVE heeft de vereiste EMI-testen doorstaan, maar kan nog wel worden beïnvloed door overmatige emissie en/of interferentie veroorzaken met gevoeliger apparatuur
- Er zijn gevallen bekend waarbij sommige universele afstandsbedieningen (bv. van de tv, enz.) de instellingen op REVITIVE kunnen wijzigen als ze ten tijde van een behandeling worden gebruikt. Mocht dit het geval zijn, stel dan gewoon de tijd of intensiteit van REVITIVE opnieuw naar uw wens in met behulp van de REVITIVE afstandsbediening, of via het bedieningspaneel van het apparaat
- Nadat het apparaat aan warme of koude temperaturen buiten het opgegeven temperatuurbereik van 10-40°C is blootgesteld, moet u het apparaat opnieuw aan de aanbevolen gebruikstemperaturen laten acclimatiseren om de goede werking van het product te handhaven

Bijwerkingen

- Als u last hebt van bijwerkingen moet u het gebruik van REVITIVE staken en uw arts raadplegen.

BEWAAR DEZE INSTRUCTIES



Hoe lang moet ik REVITIVE gebruiken?

Aanbevolen wordt om REVITIVE dagelijks 20-30 minuten te gebruiken.

Gebruik REVITIVE per dag niet meer dan 6 sessies van 30 minuten (of het equivalent daarvan).

TENS-stimulatie kan wanneer nodig worden toegepast. Aanbevolen wordt om REVITIVE met TENS-stimulatie 20-30 minuten per sessie te gebruiken.

STAP 1: REVITIVE VOOR DE EERSTE KEER OPZETTEN

a Verwijder alle onderdelen uit de doos:

- AC/DC-adapter
- REVITIVE Medic Pharma
- Elektroden
- Geleidingsdraad
- Afstandsbediening
- 2 AAA-batterijen

Zie Wat zit er in de doos? op pagina 40-31 om de onderdelen te controleren.

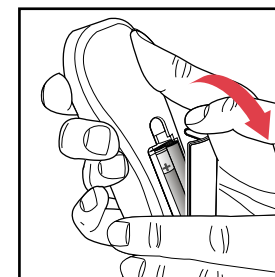

b Pak de afstandsbediening en plaats de batterijen er in.

Lees vóór u REVITIVE voor de eerste keer gebruikt eerst de Waarschuwingen en veiligheidsmaatregelen op pagina 44-48. Raadpleeg bij twijfel uw arts vóór u het product gebruikt.

STAP 2: HET ISOROCKER-SYSTEEM OPZETTEN

- a** Keer het apparaat om zodat u het IsoRocker-systeem en de uitschakeling van het IsoRocker-systeem kunt zien.
- Het IsoRocker-systeem laat REVITIVE kantelen terwijl uw benen en voeten worden gestimuleerd.
 - REVITIVE begint op het IsoRocker-systeem te kantelen zodra de spiersamentrekkingen sterk genoeg zijn.
 - De IsoRocker-functie kan worden uitgeschakeld door de uitschakeling van het IsoRocker-systeem te openen. REVITIVE blijft dan in een vaste stand staan en zal niet kantelen tijdens het gebruik.

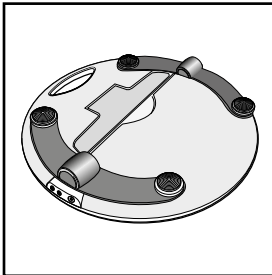

- b** Als u **het IsoRocker-systeem wilt gebruiken**, laat u de uitschakeling van het IsoRocker-systeem op de onderkant van het apparaat op zijn plek zitten (d.w.z. plat), zoals aangegeven in de afbeelding.

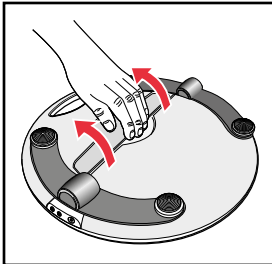

- c** Als u **het IsoRocker-systeem niet wilt gebruiken**
- Open de uitschakeling van het IsoRocker-systeem op de onderkant van REVITIVE. Het kan zijn dat u hard moet trekken.
 - Klap de uitschakeling van de IsoRocker helemaal terug totdat deze open klikt, zoals aangegeven in de afbeelding.

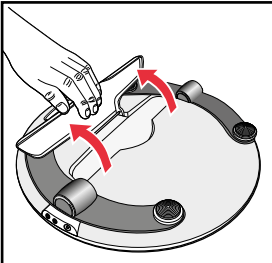

- Om het IsoRocker-systeem opnieuw in te schakelen, trekt u aan de uitschakeling van de IsoRocker en duwt u deze terug op zijn plek in de onderkant van het apparaat (d.w.z. plat).

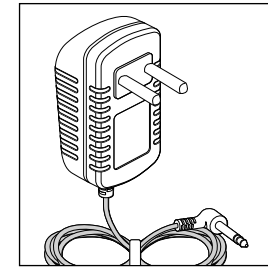
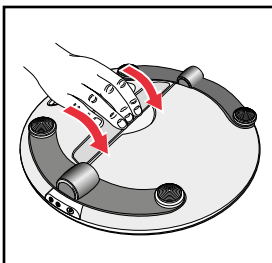

- d** Zoek de AC/DC-adapter.

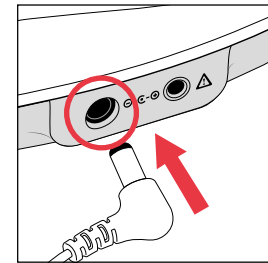

- e** Steek het kleine uiteinde van de voedingskabel in de opening aan de zijkant van de REVITIVE.

- f** Steek de voedingsadapter in het dichtstbijzijnde stopcontact.

STAP 3: DE VOETSTAPPEN GEBRUIKEN

De voetstappen verstrekken alleen EMS aan uw voeten en benen. U kunt de elektroden gebruiken voor TENS-stimulatie, zie pagina 61 voor meer informatie

Ga zitten en plaats beide blote voeten op de voetstappen



- a Zorg dat u een comfortabele zithouding hebt. Voor het beste resultaat gaat u zitten met uw knieën in een hoek van 90 graden (rechte hoek).
- b Plaats REVITIVE vóór u op de vloer.

REVITIVE is ontwikkeld voor gebruik terwijl u zit.
Ga nooit op het REVITIVE-apparaat staan.

- c Plaats beide blote voeten op de voetstappen. Zorg dat u al het schoeisel verwijdert, inclusief sokken/panty.
- d Breng desgewenst een vochtinbrengende crème aan op de zolen van uw voeten.

Tip: Het aanbrengen van een vochtinbrengende crème op de voetzolen vóór u REVITIVE gebruikt, kan de werking van de elektrische stimulatie verbeteren.

- e Druk op de aan/uit-knop op het apparaat **of** op de afstandsbediening om REVITIVE in te schakelen. U hoort een pieptoon en de schermverlichting gaat aan. De ⌚ tijd die wordt weergegeven is 30 minuten en de 📊 intensiteit staat op 00. Om REVITIVE op elk willekeurig moment tijdens het gebruik uit te schakelen, drukt u op de aan/uit-knop op het apparaat of op de afstandsbediening.

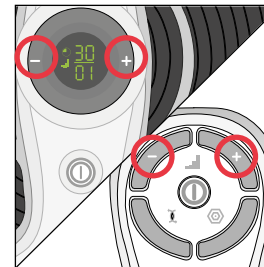

- f Druk één keer op de 📊 (+) intensiteitsknop om de stimulatie te starten. Stel de intensiteit steeds hoger in, totdat u de spieren in uw kuiten voelt of ziet samentrekken en ontspannen. U kunt de intensiteit instellen van 1-99.

U kunt de knoppen op het bedieningspaneel of de afstandsbediening gebruiken.

Druk op de (+) knop om de intensiteit te verhogen. Druk op de (-) knop om de intensiteit te verlagen.



- g Gebruik, na een periode van gewenning, een intensiteit die sterke maar aangename spiersamentrekkingen veroorzaakt. De vereiste intensiteit kan van dag tot dag verschillen, dus als u bijv. op een dag intensiteit 25 gebruikt, betekent dat niet dat u de volgende dag ook 25 moet gebruiken. De vereiste intensiteit kan hoger of lager zijn dan bij het vorige gebruik.

Een tintelend of wisselend gevoel in uw kuitspieren is normaal.

REVITIVE trilt niet.

Als u pijn of ongemak voelt:

- Haal één of beide voeten weg van de voetstappen om de stimulatie te stoppen.
- Verlaag de intensiteit van de voetstappen met behulp van de 📊 (-) intensiteitsknop op het bedieningspaneel of de afstandsbediening voordat u uw voeten terugplaatst op REVITIVE.

- h De  tijdweergave begint de minuten af te tellen terwijl het apparaat zijn programmacyclus doorloopt.
- i Bij een time-out van REVITIVE, geeft de  tijdweergave 00 aan en hoort u drie keer een pieptoon.
- j REVITIVE schakelt zichzelf automatisch uit.

STAP 4: DE ELEKTRODEN GEBRUIKEN

 Elektrodenpads zijn bedoeld voor gebruik door één persoon. Deel uw elektrodenpads **niet** met anderen.

REVITIVE wordt geleverd met één paar herbruikbare (tot 20 à 30 behandelingen) elektroden, die gebruikt kunnen worden om elektrische spierstimulatie (EMS) of transcutane elektrische zenuwstimulatie (TENS) op andere lichaamsdelen toe te passen.

De elektroden kunnen niet tegelijkertijd met de voetstappen worden gebruikt. Bij het gebruik van de elektroden worden de voetstappen automatisch uitgeschakeld.

Elke soort stimulatie kan voor een specifiek resultaat worden gebruikt.

EMS biedt stimulatie van uw spieren, waardoor ze samentrekken en ontspannen. Het gebruik van EMS kan zwellingen helpen verminderen, de bloedsomloop verbeteren, en pijn en ongemakken als gevolg van zwellingen in uw benen verlichten. EMS kan worden toegepast op de gebieden in de afbeeldingen op de volgende pagina.

TENS biedt stimulatie van uw zenuwen, waardoor de pijn wordt geblokkeerd die u in een bepaald lichaamsdeel voelt. TENS kan worden gebruikt om pijn te verlichten voor de gebieden in de afbeeldingen op pagina 61. Zie pagina 61 voor instructies over het gebruik van TENS.

Vóór u de elektroden gaat gebruiken, kiest u het gebied waarop u stimulatie wilt toepassen en de stimulatiemodus die u wilt gebruiken – de plaatsing van de elektroden is afhankelijk van welke stimulatiemodus (EMS of TENS) u kiest.

STAP 4.1: GEBRUIK VAN DE ELEKTRODEN VOOR ELEKTRISCHE SPIERSTIMULATIE (EMS)

Aanbevolen wordt om REVITIVE met EMS-stimulatie dagelijks 20-30 minuten te gebruiken.

Gebruik REVITIVE, met EMS-stimulatie, per dag niet langer dan 6 sessies van 30 minuten (of het equivalent daarvan).

- a Selecteer de plek waarop u elektrische stimulatie wilt toepassen.

- ✓ Hieronder staan voorbeelden van plekken waarop u de elektroden kunt aanbrengen:

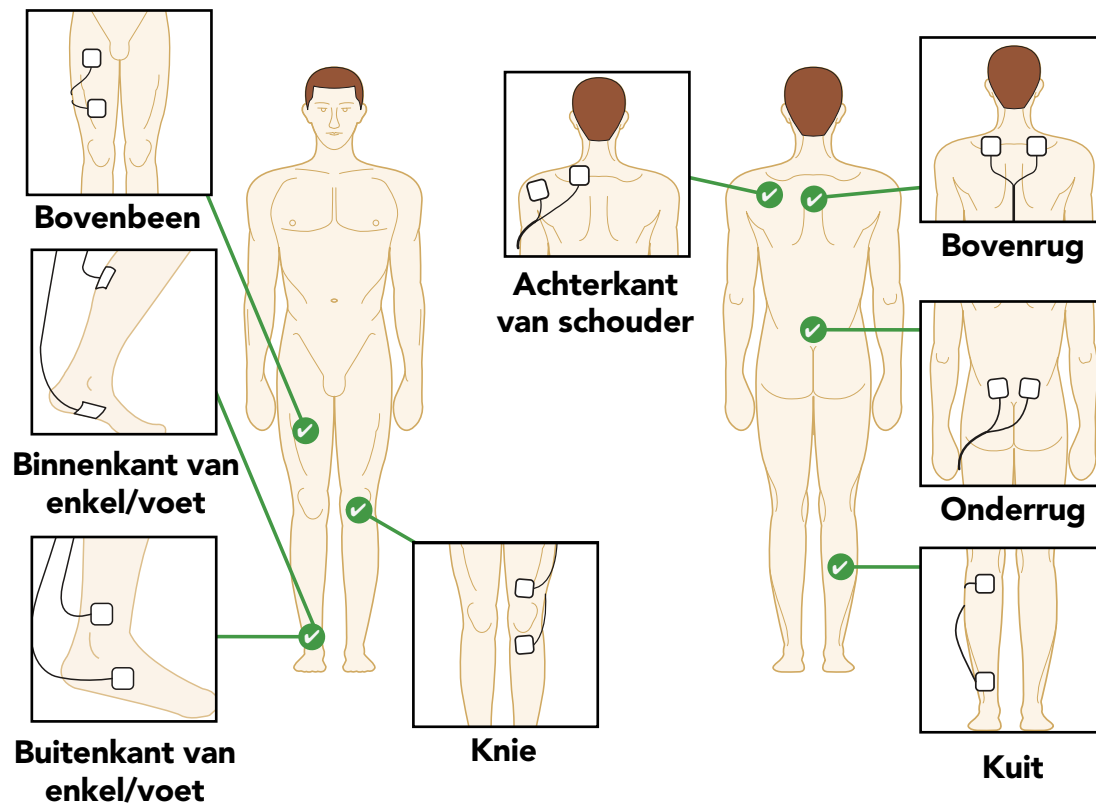

Breng de elektroden **NIET** aan op uw hoofd, gezicht, hals of borst.

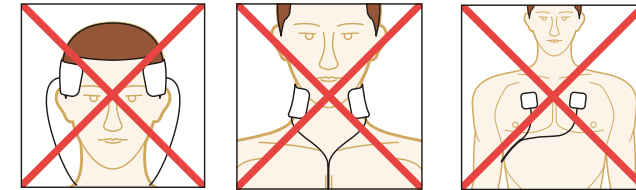

- b Maak het gebied waar u de elektroden gaat aanbrengen schoon en droog.
- c Controleer dat REVITIVE is uitgeschakeld. Als het bedieningspaneel nog steeds verlicht is, drukt u op de aan/uit-knop en zet u REVITIVE uit.
- d Bevestig de uiteinden van de elektroden aan de geleidingsdraad.

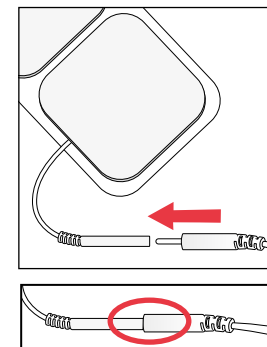

Druk de aansluitingen aan zodat er geen ruimte tussen zit.

Als er ruimte tussen zit kan dat ongemak veroorzaken.

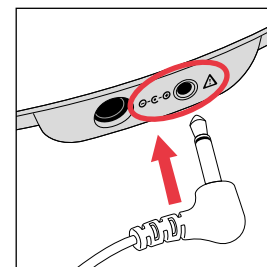

- e Steek het andere uiteinde van de geleidingsdraad in de opening aan de zijkant van REVITIVE.

Door de geleidingsdraad aan te sluiten, worden de voetstappen automatisch uitgeschakeld en wordt de intensiteit op nul teruggezet.

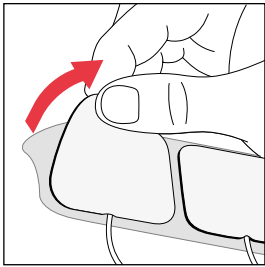

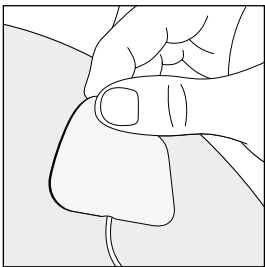

- f** Verwijder de beschermfolie van de elektroden door deze er voorzichtig af te trekken. Plaats de elektroden na gebruik terug op de beschermfolie.

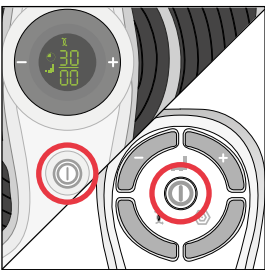

- g** Druk de elektroden aan op de plek waar u elektrische stimulatie wilt toepassen, volgens de afbeeldingen op pagina 56, door de plakkende kant zachtjes op de huid te drukken.



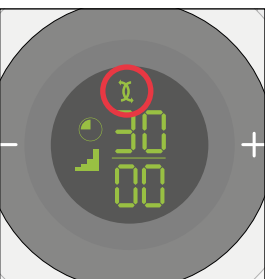

- h** Druk op de aan/uit-knop op het apparaat **of** op de afstandsbediening om REVITIVE in te schakelen. U hoort een pieptoon en de schermverlichting gaat aan. De  tijd die wordt weergegeven is 30 minuten, de  intensiteit staat op 00 en het  EMS-symbool wordt weergegeven.

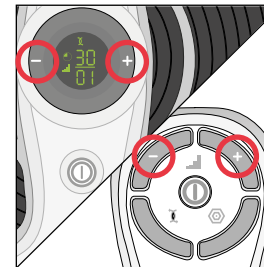

Opmerking De elektroden van REVITIVE bieden automatisch stimulatie in de EMS-modus.

Zie pagina 61 voor instructies over het gebruik van de  TENS-modus.





- i** Druk één keer op de  (+) intensiteitsknop om de stimulatie te starten. Stel de intensiteit steeds hoger in, totdat u de spieren voelt of ziet samentrekken en ontspannen. U kunt de intensiteit instellen van 1-99. U kunt de knoppen op het apparaat **of** de afstandsbediening gebruiken. Druk op de (+) knop om de intensiteit te verhogen. Druk op de (-) knop om de intensiteit te verlagen. Neem even de tijd om aan het gevoel van elektrische spierstimulatie (EMS) te wennen.

- j** Gebruik, na een periode van gewenning, een intensiteit die sterke maar aangename spiersamentrekkingen veroorzaakt. De vereiste intensiteit kan van dag tot dag verschillen, dus als u bijv. op een dag intensiteit 25 gebruikt, betekent dat niet dat u de volgende dag ook 25 moet gebruiken. De vereiste intensiteit kan hoger of lager zijn dan bij het vorige gebruik.

Een tintelend of wisselend gevoel in uw kuitspieren is normaal.

Als u pijn of ongemak voelt

- verlaag de intensiteit van de elektroden met behulp van de  (-) intensiteitsknop op het bedieningspaneel of de afstandsbediening.
- U kunt de behandeling ook vóór het einde van de sessie van 30 minuten beëindigen om een geïrriteerde huid te voorkomen. Dit doet u door op de  aan/uit-knop te drukken op het apparaat of op de afstandsbediening.

- k** De  tijdweergave begint de minuten af te tellen terwijl REVITIVE zijn programmacyclus doorloopt.

Bij een time-out van REVITIVE, geeft de tijdweergave 00 aan en hoort u drie keer een pieptoon, en het apparaat schakelt zichzelf automatisch uit.

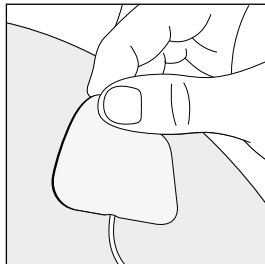

- l** Nadat u hebt gecontroleerd dat het apparaat zichzelf heeft uitgeschakeld, trekt u de elektroden voorzichtig van de huid los.

Trek niet aan de geleidingsdraden van de elektroden om ze van de huid los te halen, aangezien dit de draden kan beschadigen.

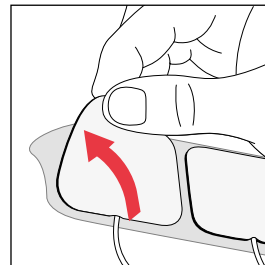

- m** Plaats de elektroden na gebruik terug op hun beschermfolie.

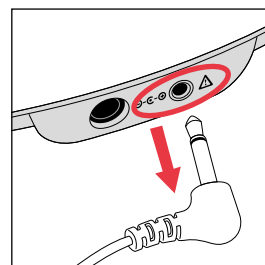

- n** Verwijder de geleidingsdraad uit de aansluiting op het apparaat.
U hoeft de elektroden niet van de geleidingsdraden los te halen.

STAP 4.2: GEBRUIK VAN DE ELEKTRODEN VOOR TRANSCUTANE ELEKTRISCHE ZENUWSTIMULATIE (TENS)

Aanbevolen wordt om REVITIVE in de TENS-modus 20-30 minuten per sessie te gebruiken.

De TENS-modus kan wanneer nodig worden gebruikt.

- a** Selecteer de plek waarop u elektrische stimulatie wilt toepassen.
-  Hieronder staan voorbeelden van plekken waarop u de elektroden kunt aanbrengen:

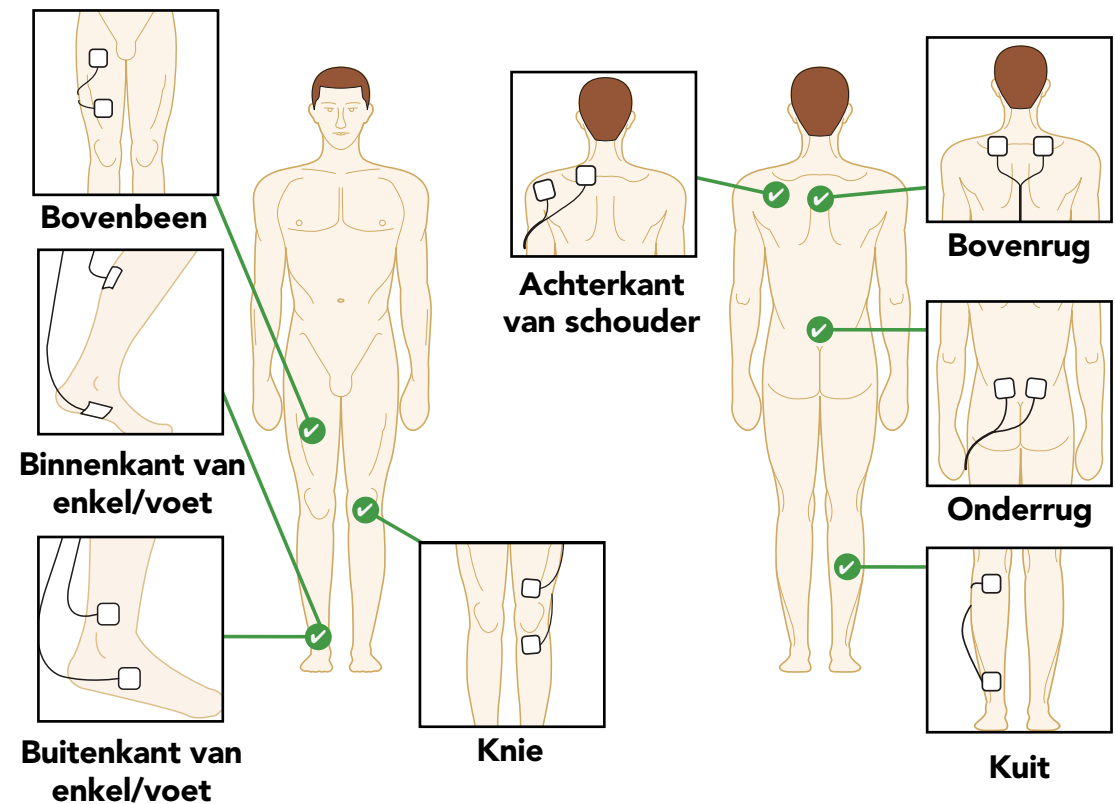

Als TENS wordt gebruikt om pijn te verlichten, moet u de elektroden aan beide kanten van de pijnlijke plek aanbrengen.

Breng de elektroden **NIET** aan op uw hoofd, gezicht, hals of borst.

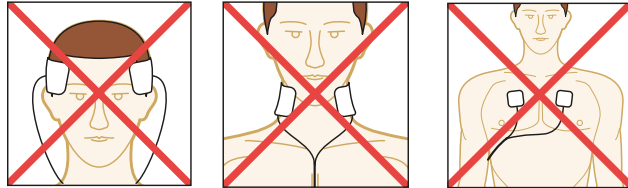

- b** Maak het gebied waar u de elektroden gaat aanbrengen schoon en droog.
- c** Controleer dat REVITIVE is uitgeschakeld. Als het bedieningspaneel nog steeds verlicht is, drukt u op de aan/uit-knop en zet u REVITIVE uit.
- d** Bevestig de uiteinden van de elektroden aan de geleidingsdraad.

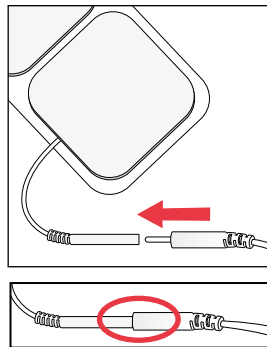

Druk de aansluitingen aan zodat er geen ruimte tussen zit.

Als er ruimte tussen zit kan dat ongemak veroorzaken.

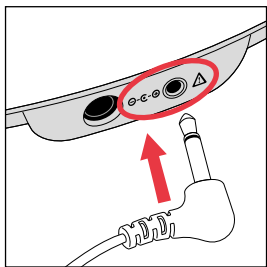

- e** Steek het andere uiteinde van de geleidingsdraad in de opening aan de zijkant van REVITIVE.
Door de geleidingsdraad aan te sluiten, worden de voetstappen automatisch uitgeschakeld en wordt de intensiteit op nul teruggezet.

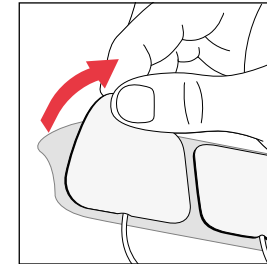



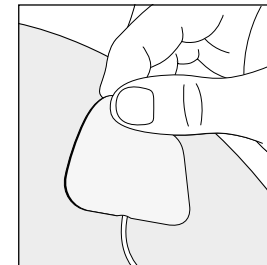

- f** Verwijder de beschermfolie van de elektroden door deze er voorzichtig af te trekken. Plaats de elektroden na gebruik terug op de beschermfolie.

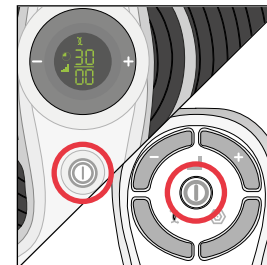

- g** Druk de elektroden aan op de plek waar u elektrische stimulatie wilt toepassen, volgens de afbeeldingen op pagina 61, door de plakken kant zachtjes op de huid te drukken.



- h** Druk op de aan/uit-knop op het apparaat **of** op de afstandsbediening om REVITIVE in te schakelen. U hoort een pieptoon en de schermverlichting gaat aan. De  tijd die wordt weergegeven is 30 minuten, de  intensiteit staat op 00 en het  EMS-symbool wordt weergegeven.

Opmerking De elektroden van REVITIVE bieden automatisch stimulatie in de  EMS-modus.

Zie pagina 56 voor instructies over het gebruik van de EMS-modus.

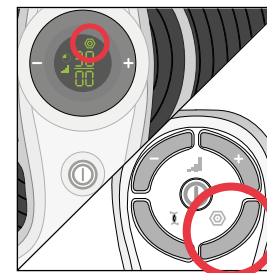

- i** Druk op de  TENS-knop op de afstandsbediening. U ziet vervolgens het  TENS-symbool op het scherm.

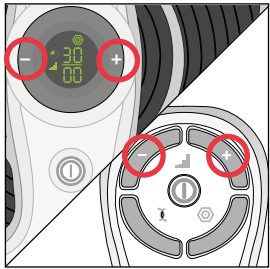



- i** Druk één keer op de  (+) intensiteitsknop om de stimulatie te starten.
Stel de intensiteit steeds hoger in, totdat u een sterk maar aangenaam tintelend gevoel ervaart zonder pijn te veroorzaken. U kunt de intensiteit instellen van 1-99.

U kunt de knoppen op het apparaat **of** de afstandsbediening gebruiken.

Druk op de (+) knop om de intensiteit te verhogen.

Druk op de (-) knop om de intensiteit te verlagen.

Als u pijn of ongemak voelt

- verlaag de intensiteit van de elektroden met behulp van de  (-) intensiteitsknop op het bedieningspaneel of de afstandsbediening.
- U kunt de behandeling ook vóór het einde van de sessie van 30 minuten beëindigen om een geïrriteerde huid te voorkomen. Dit doet u door op de  aan/uit-knop te drukken op het apparaat of op de afstandsbediening.

- j** De  tijdweergave begint de minuten af te tellen terwijl REVITIVE zijn programmacyclus doorloopt.

Bij een time-out van REVITIVE, geeft de tijdweergave 00 aan en hoort u drie keer een pieptoon, en het apparaat schakelt zichzelf automatisch uit.

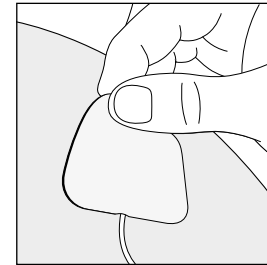

- k** Nadat u hebt gecontroleerd dat het apparaat zichzelf heeft uitgeschakeld, trekt u de elektroden voorzichtig van de huid los.

Trek niet aan de geleidingsdraden van de elektroden om ze van de huid los te halen, aangezien dit de draden kan beschadigen.

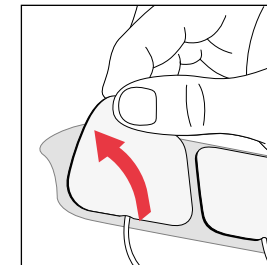

- l** Plaats de elektroden na gebruik terug op hun beschermfolie.

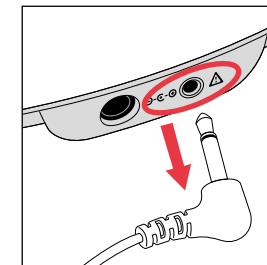

- m** Verwijder de geleidingsdraad uit de aansluiting op het apparaat.

U hoeft de elektroden niet van de geleidingsdraden los te halen.

STAP 4.3: WISSELEN TUSSEN DE EMS- EN TENS-MODUS

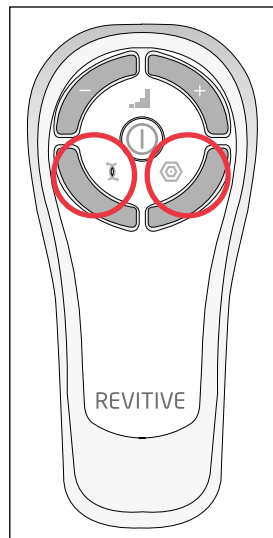

Om tussen de ⚡ EMS- en ⚙️ TENS-modus te wisselen, drukt u op de knop van de stimulatiemodus die u wilt gebruiken op de afstandsbediening.

Als u van de ⚡ EMS-modus naar de ⚙️ TENS-modus (of vice versa) wisselt tijdens het gebruik, wordt de timer naar 30 minuten teruggezet. De 📊 intensiteit wordt ook naar nul teruggezet.

STAP 5: HYGIËNE EN OPBERGEN VAN REVITIVE

- a Druk op de aan/uit-knop en zet REVITIVE uit, indien nodig.
- b Maak de voetstappen schoon met een zachte, vochtige doek. Het apparaat niet met chemicaliën schoonmaken. REVITIVE niet onderdompelen in water.
- c Bewaar REVITIVE op een koele, droge en stofvrije plaats. Niet opbergen in direct zonlicht.
- d Plaats de elektroden terug op de beschermfolie.
- e Bewaar de elektroden op een droge en goed geventileerde plaats. Niet opbergen in direct zonlicht. U hoeft de elektroden niet van de geleidingsdraad los te halen om ze op te bergen.

De batterijen vervangen







De afstandsbediening heeft twee AAA-batterijen van 1,5V nodig om te werken.

De elektroden vervangen

















De elektroden kunnen 20 à 30 keer worden hergebruikt. Als de elektroden minder goed blijven plakken, kunt u het oppervlak inwrijven met een paar druppels water.







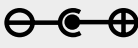

Probleem	Mogelijke oorzaak	Oplossing
REVITIVE staat aan (het LCD-scherm is verlicht) maar ik voel geen elektrische stimulatie via de voetstappen.	U plaatst uw beide blote voeten niet tegelijkertijd op de voetstappen.	Zorg dat uw voeten bloot zijn en dat u elke voet tegelijkertijd op elk van de voetstappen plaatst. Verhoog de intensiteit tot maximaal 99 totdat u de stimulatie voelt.
	Uw voeten hebben een droge huid.	Breng een vochtinbrengende crème aan op de zolen van uw voeten om de geleiding en stimulatie te verbeteren, en voer de procedure opnieuw uit. Soms is het ook nodig om de  intensiteit te verhogen.
	U bent gedehydrateerd.	Drink voldoende water voor en na het gebruik van het apparaat. Het apparaat gebruikt uw lichaam om een elektrisch circuit te creëren. Water is een uitstekende geleider van elektriciteit. Als uw lichaam onvoldoende is gehydrateerd (minder dan 60%), is de stimulatie minder sterk. Het is daarom belangrijk dat u altijd voldoende drinkt.
	De  intensiteit is te laag ingesteld.	Dit is een bijzonder veilig apparaat. Verhoog de  intensiteit tot maximaal 99 totdat u de stimulatie voelt. U merkt misschien dat u de  intensiteit moet verhogen naarmate u aan de behandeling gewend raakt. Het doel is niet om op intensiteit 99 te eindigen, maar om een instelling te vinden die voor u aangenaam is.
	Geleidingsdraad is aangesloten op het apparaat.	Haal de geleidingsdraad uit het apparaat - de voetstappen werken niet als de geleidingsdraad is aangesloten.
	Als u, na het proberen van de bovenstaande oplossingen, nog steeds geen stimulatie kunt voelen:	Test het apparaat door één hand tegelijkertijd op allebei de voetstappen te plaatsen (op de hielen van de voetstappen is het makkelijkst). Met uw andere hand, beginnend bij nul, verhoogt u het  intensiteitsniveau totdat u de stimulatie kunt voelen. Als u de stimulatie via uw hand voelt, werkt het apparaat. Als u de stimulatie bij 99 nog steeds niet kunt voelen, kunt u het beste contact opnemen met een erkende dealer.

Probleem	Mogelijke oorzaak	Oplossing
Geen stroom en REVITIVE wordt niet verlicht na inschakeling.	De AC-adapter zit niet goed in het stopcontact of de AC-adapter is niet goed aangesloten op het apparaat.	Controleer of de AC-adapter goed in het stopcontact is gestoken en of de AC-adapter goed is aangesloten op het apparaat. Als het apparaat nog steeds niet werkt, neem dan contact op met een erkende dealer.
REVITIVE trilt niet.	REVITIVE HOORT NIET TE TRILLEN.	
Het IsoRocker-systeem maakt geen kantelbeweging.	De kantelbeweging wordt teweggebracht door uw spieren; HET ISOROCKER-SYSTEEM IS NIET MECHANISCH.	Het ISOROCKER-systeem zal pas een kantelbeweging maken wanneer het intensiteitsniveau hoog genoeg is om een samentrekking van de kuitspieren te veroorzaken. Het kan zijn dat u het intensiteitsniveau nog niet hoog genoeg kunt opvoeren, totdat u gewend bent aan het prikkelende gevoel. Het is belangrijk dat de intensiteit is ingesteld op een niveau dat aangenaam is.
	U hebt het apparaat te ver naar voren geplaatst.	Ga zitten met uw knieën in een hoek van 90 graden.
	Het IsoRocker-systeem is niet ingeschakeld.	Zorg ervoor dat de uitschakeling van de IsoRocker "plat" is, in het midden (zie pagina 50).
Mijn benen doen pijn na de behandeling.	De  intensiteit staat misschien te hoog ingesteld en uw spieren zijn overbelast.	Geef uw spieren voldoende tijd tussen behandelingen in om te kunnen herstellen (net als na intensief sporten!). Begin bij uw volgende sessie op een lagere intensiteit (u voelt een milde elektrische stimulatie die aangenaam is) en beperk de tijdsduur van de behandelingen totdat uw spieren aan de stimulatie zijn geacclimiseerd.
Bij gebruik van het IsoRocker-systeem op een harde vloer hoor ik een tikgeluid.	Het apparaat is verkeerd neergezet of de intensiteit is te hoog.	Zet het apparaat goed neer of verlaag de intensiteit om het tikgeluid te verminderen. U kunt ook een mat onder het apparaat leggen om het geluid te dempen.
Ik heb mijn voeten op het apparaat geplaatst, maar ik zie het TENS-symbool niet op het scherm.	TENS is alleen beschikbaar via de elektroden. De voetstappen verstrekken alleen EMS.	

Probleem	Mogelijke oorzaak	Oplossing
Bij gebruik van de elektroden voelt de stimulatie onaangenaam.	Het stimulatieniveau dat u toepast, kan te hoog zijn.	Verlaag het stimulatieniveau met behulp van de  (-) intensiteitsknop op het apparaat of de afstandsbediening.
Ik weet niet zeker welke behandelingsmodus ik gebruik wanneer ik de elektroden gebruik.		Kijk naar het scherm op het apparaat. Als de elektroden in de  EMS-modus worden gebruikt, ziet u het  EMS-symbool. Als de elektroden in de  TENS-modus worden gebruikt, ziet u het  TENS-symbool.
Ik voel plotseling geen stimulatie meer wanneer ik de elektroden gebruik.	U hebt mogelijk per ongeluk op de knop voor de andere stimulatiemodus gedrukt.	Door op de knop voor de andere stimulatiemodus te drukken (d.w.z. u drukt op de  TENS-knop terwijl u al in de  EMS-modus bent, of vice versa), wordt de timer naar 30 minuten teruggezet. De intensiteit wordt ook naar nul teruggezet.

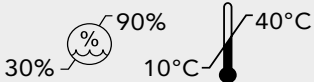
Ga naar www.revitive.nl voor meer informatie inclusief Veelgestelde vragen

Productnaam	REVITIVE Medic Pharma
Model	2837AB
Frequentie	EMS: 1Hz – 50Hz TENS: 80Hz - 130Hz
Uitgangsstroom	EMS: Max 15mA TENS: Max 19mA
Gewicht	1,5kg
Afmetingen (met de IsoRocker ingeschakeld en uitgeschakeld)	ingeschakeld: 355(B)x355(H)x75(D) mm uitgeschakeld: 355(B)x355(H)x90(D) mm
Stroomverbruik	5W
AC-adapter	CE-goedgekeurd
Stroombron Ingang (bij gebruik van adapter)  Uitgang 	100-240V  AC () , 50/60Hz, 0,18A 5V () DC  ,1,0A
Contra-indicaties Dit verwijst naar situaties waarin u de REVITIVE niet moet gebruiken	
Waarschuwingen en veiligheidsmaatregelen Zorg dat u de waarschuwingen begrijpt voordat u de REVITIVE in gebruik neemt	
Netvoeding aan/uit	
Resterende tijd	
Intensiteitsniveau	
EMS-Modus	
TENS-Modus	
Uitschakeling van IsoRocker	
Polariteit positief in midden	
Medisch elektrisch toestel van het type BF	
Dubbel geïsoleerd medisch elektrisch toestel van klasse II	

Voldoet aan de Europese richtlijn medische hulpmiddelen (93/42/EEG)	 0086
De Europese Richtlijn betreffende afgedankte elektrische en elektronische apparatuur (AEEA). Voer dit product aan het einde van zijn gebruiksduur niet af met het huishoudelijk afval, maar breng het naar een verzamelpunt voor de recycling van elektronische apparatuur	
Wettelijke fabrikant van het apparaat	
Droog houden	
Raadpleeg de gebruiksaanwijzing vóór gebruik	
LOT- en serienummer van het apparaat, inclusief jaar (JJJJ) en maand (MM) van productie, zoals vermeld op de verpakking en achterop het apparaat	LOT #YYYYMMXXXX
Luchtvochtigheids- en temperatuurbereik tijdens opslag	
Uitsluitend voor gebruik binnenshuis	
Het apparaat niet demonteren	
Artikelnummer	REF
Houdbaarheidsdatum	

De afstandsbediening beschikt over identieke knoppen als het apparaat

Werkfrequenties	38 KHz
Werkbereik	0 tot 25 m horizontaal 0 tot 18 m bij een hoek van +/- 30 graden t.o.v. de horizontaal.

Twee jaar internationale garantie

Het is belangrijk dat u de kassabon van de winkel bewaart als uw aankoopbewijs. Niet de kassabon vast aan dit achterblad voor toekomstig gebruik.

Geef de volgende informatie door indien het product een defect vertoont. Deze nummers zijn te vinden op de onderzijde van het product:

Modelnr.:

LOT-nr.:

Alle REVITIVE-apparaten worden individueel getest voordat ze de fabriek verlaten. In het onwaarschijnlijke geval dat een apparaat binnen 30 dagen na aanschaf defect raakt, moet het naar de plaats van aanschaf worden geretourneerd om vervangen te worden.

Indien het defect zich na 30 dagen en binnen 24 maanden na de oorspronkelijke aanschafdatum voordoet, moet u contact opnemen met uw lokale distributeur onder vermelding van het modelnummer en het partijnummer op het product, of moet u zich schriftelijk tot uw lokale distributeur richten op het vermelde adres.

U wordt verzocht het product te retourneren (in een veilige, geschikte verpakking) naar het vermelde adres samen met een kopie van uw aankoopbewijs.

Behoudens de hieronder genoemde uitzonderingen (zie Uitzonderingen), wordt het defecte apparaat doorgaans binnen 14 werkdagen na ontvangst vervangen en verzonden.

Indien dit product om welke reden dan ook gedurende de garantieperiode van twee jaar wordt vervangen, wordt de garantie op het nieuwe product berekend vanaf de oorspronkelijke aanschafdatum. Het is daarom van essentieel belang dat u uw oorspronkelijke kassabon of factuur bewaart om de eerste aanschafdatum aan te tonen.

Om voor de garantie van twee jaar in aanmerking te komen moet het apparaat zijn gebruikt in overeenstemming met de door de fabrikant

verstreckte aanwijzingen.

UITZONDERINGEN:

- Actegy Ltd, fabrikant van REVITIVE-apparaten, is niet aansprakelijk voor vervanging van de goederen onder de voorwaarden van de garantie wanneer:
 - Het defect is veroorzaakt door of het gevolg is van accidenteel gebruik, misbruik, onachtzaam gebruik of wanneer het apparaat tegenstrijdig met de aanbevelingen van de fabrikant is gebruikt, of wanneer het defect is veroorzaakt door spanningspieken of schade die tijdens het vervoer is ontstaan.
 - Het apparaat op een spanningsvoorziening is gebruikt die afwijkt van de voorziening die op het product staat vermeld of wanneer het met een andere stroomadapter is gebruikt dan degene die bij het product is geleverd.
 - Reparaties door andere personen dan ons onderhoudspersoneel (of erkende dealer) zijn ondernomen.
 - Het apparaat is gebruikt voor verhuurdoeleinden of niet-huishoudelijk gebruik.
 - Het een tweedehands apparaat betreft.
- Actegy Ltd is niet aansprakelijk voor het uitvoeren van enig onderhoudswerk onder de garantie.
- Accessoires, zoals elektroden, worden niet door de garantie gedekt.
- Batterijen en schade als gevolg van lekken worden niet door de garantie gedekt.

Aan deze garantie kunnen geen andere rechten worden ontleend dan hetgeen uitdrukkelijk hierboven is uiteengezet, noch dekt het claims voor enige gevolgschade of verlies. Deze garantie wordt aangeboden als een aanvullend voordeel en beperkt uw wettelijke rechten als consument niet.

Activeer uw gratis garantie van 2 jaar door uw apparaat te registreren op de website van REVITIVE

Lieferumfang	76
Bedienelemente	77
Einführung in REVITIVE	78-79
Hinweise zum Gebrauch	78
So funktioniert der REVITIVE	79
Wichtige Sicherheitshinweise	80-84
Anwendungsbeschränkungen	80
Warnhinweise	81-82
Vorsichtsmaßnahmen	83
Sicherheitsvorkehrungen	83-84
Unerwünschte Nebenwirkungen	84
Bedienungsanleitung	88
Wie lange sollte ich REVITIVE verwenden?	85
Schritt 1: Bevor Sie den REVITIVE das erste Mal benutzen	85
Schritt 2: REVITIVE in Betrieb nehmen	86-87
Schritt 3: Verwendung der Fuß-Pads	88-90
Schritt 4: Verwendung der Elektroden-Pads	91
4.1: Verwendung der Elektroden-Pads für EMS	92-96
4.2: Verwendung der Elektroden-Pads für TENS	97-101
4.3: Umschalten zwischen EMS- und TENS-Modus	102
Schritt 5: Reinigung und Aufbewahrung	103
Batterien austauschen	103
Elektroden-Pads austauschen	103
Fehlerbehebung	104-106
Technische Daten	107-108
Garantie	109

Überprüfen Sie nach Öffnen der Verpackung, dass die folgenden Teile vorhanden sind. Sollte der Inhalt nicht vollständig sein, kontaktieren Sie unseren Kundendienst. Kontaktinformationen finden Sie auf der Rückseite dieser Anleitung.

A Netzteil

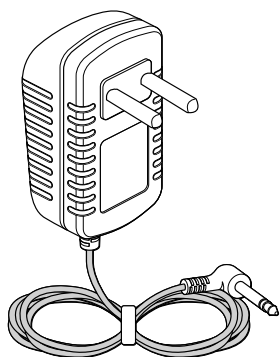

B REVITIVE Medic Pharma



C Elektroden-Pads

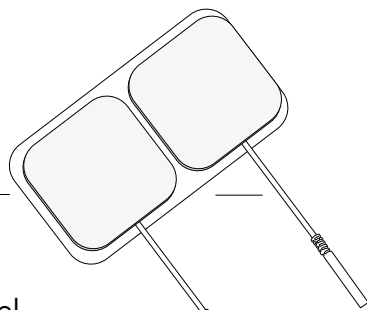

D Pad-Verbindungskabel



E Fernbedienung

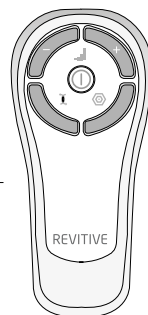

F AAA-Batterien (2 Stück)

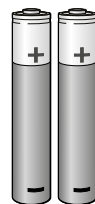

**Komponenten
des REVITIVE
Medic Pharma**

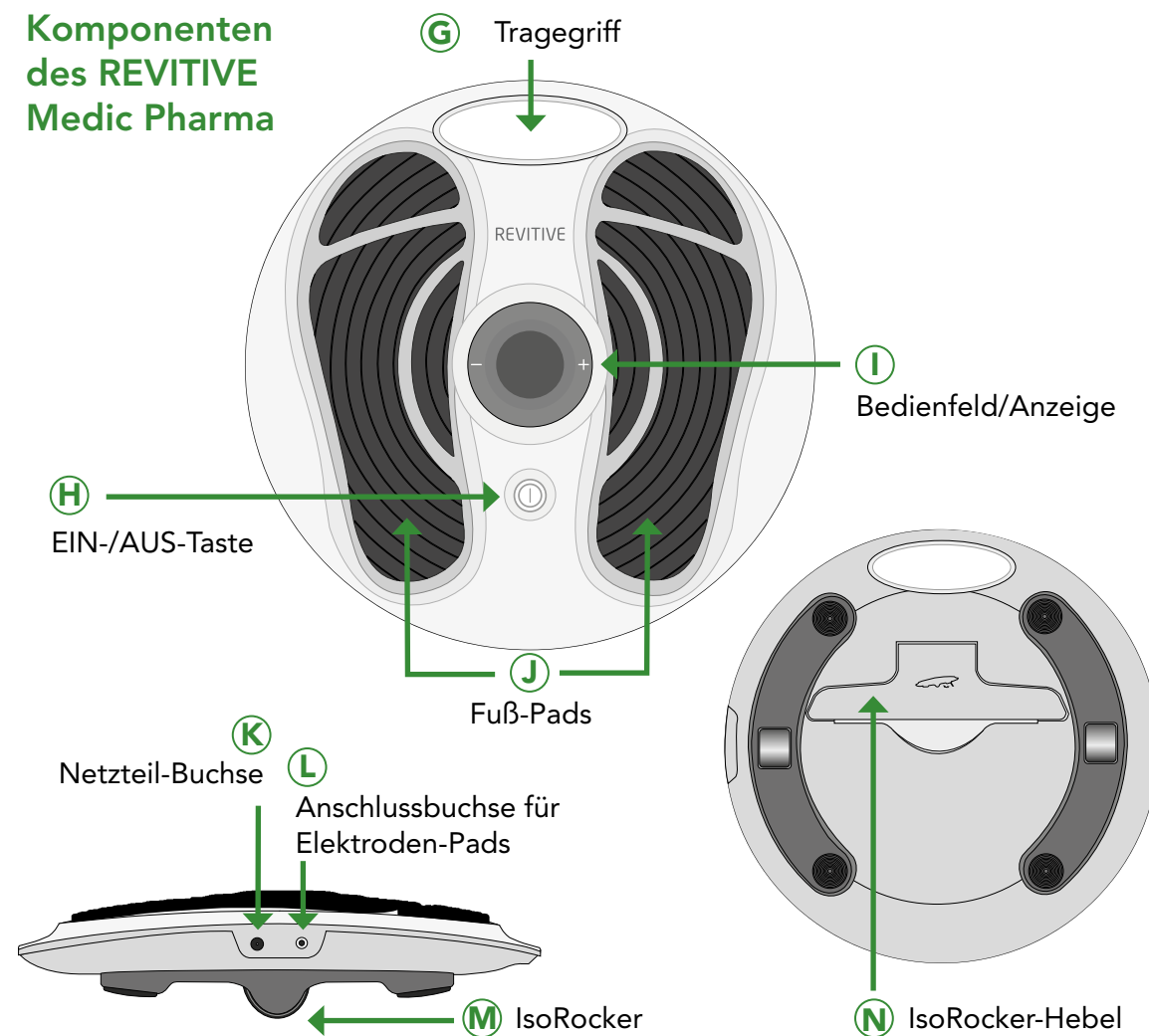

**Bedienelemente des
REVITIVE Medic Pharma**

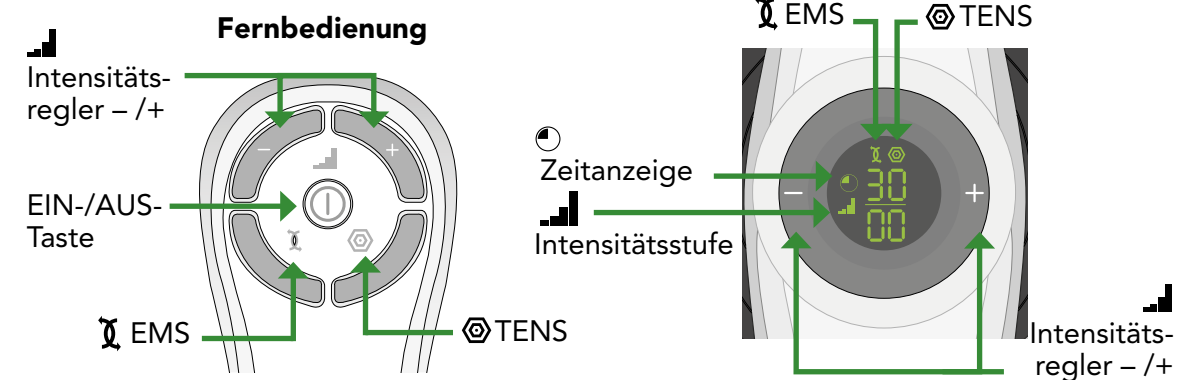

HINWEISE ZUM GEBRAUCH

Bei Nutzung der Elektrischen Muskelstimulation (EMS) ist REVITIVE bestimmt für:

- Verringerung von Schmerzen und Beschwerden in den Beinen, Fußgelenken und Füßen, die durch eine diabetische periphere Neuropathie oder Schwellungen (Ödeme) aufgrund von Arthrose oder Operationen verursacht werden.
- Verringerung von Schwellungen in den Beinen, Fußgelenken und Füßen, die durch Immobilität aufgrund von Arthrose oder einer Verletzung verursacht werden.
- Verbesserung der Durchblutung zur Verringerung oder Prävention von Blutstau (Stase), der durch Diabetes oder Immobilität nach Operationen verursacht wird.
- Verringerung von Schmerzen und Beschwerden in den Beinen, Fußgelenken und Füßen, die durch eine diabetische periphere Neuropathie oder Schwellungen (Ödeme) aufgrund von Arthrose oder Operationen verursacht werden.
- Unterstützung der Gesundheit Ihrer Beinvenen durch Verbesserung der Durchblutung, stärkere Anreicherung des Bluts mit Sauerstoff und Verringerung von Schwellungen (Ödeme) in den Beinen, Füßen und Fußgelenken.

Die Verwendung von REVITIVE zur Transkutanen Elektrischen, Nervenstimulation (TENS) hat Folgendes zum Ziel:

- Temporäre Linderung von neuropathischen Schmerzen oder Schmerzen am Bewegungsapparat
- Linderung von Arthritis-bedingten Schmerzen
- Linderung und Behandlung von chronischen, hartnäckigen Schmerzen
- Linderung von postoperativen und posttraumatischen Schmerzen

Die genannten Hinweise zum Gebrauch sind nach der Medizingeräterichtlinie 93/42/EWG zertifiziert.

Auch wenn Sie viel sitzen oder längere Zeit inaktiv sind, kann REVITIVE bei Nutzung von EMS Folgendes unterstützen:

- Schwellungen an Füßen und Knöcheln verringern
- Schmerzen in Beinen und Füßen lindern
- Krämpfe lösen
- aktiv die Durchblutung verbessern

SO FUNKTIONIERT REVITIVE

REVITIVE arbeitet nach dem Prinzip der elektrischen Muskelstimulation. Während Sie sitzen, werden Ihre Füße über zwei gepolsterte Fuß-Pads stimuliert. Dabei ziehen sich Ihre Waden- und Fußmuskeln zusammen. Ihre Unterschenkel werden besser und stärker durchblutet.

Der REVITIVE ist bequem in der Anwendung. Der integrierte IsoRocker (zum Patent angemeldet) sorgt während der Elektrostimulation Ihrer Füße für eine natürliche Mobilisierung der Fußgelenke. Die Bewegung der Fußgelenke ist für die bessere Durchblutung der Unterschenkel ein ganz entscheidender Faktor. Sie können den IsoRocker jederzeit aktivieren und deaktivieren.

Der REVITIVE ist einfach in der Anwendung. Im Lieferumfang ist auch eine Fernbedienung enthalten, über die Sie während der Behandlung die Einstellungen anpassen können, ohne sich herunterbeugen zu müssen.

Mithilfe der Elektroden-Pads kann REVITIVE zwei Arten von Stimulation bieten: Elektrische Muskelstimulation (EMS) und Transkutane Elektrische Nervenstimulation (TENS). Genau wie bei den Fuß-Pads fördert EMS die Durchblutung, indem sich Ihre Muskeln zusammenziehen und entspannen. TENS kann eingesetzt werden, um eine sofortige, temporäre Schmerzlinderung für Ihre Beine und andere Körperbereiche zu erzielen.

Weitere Informationen finden Sie auf www.revitive.de

LESEN SIE VOR DEM GERAUCH ALLE ANWEISUNGEN

WER REVITIVE NICHT VERWENDEN SOLLTE

Bestimmte Personen dürfen REVITIVE **nicht** verwenden.

Anwendungsbeschränkungen – folgende Personen dürfen das Gerät nicht benutzen:

- Personen mit elektronischen Implantaten wie einem Herzschrittmacher oder einem automatischen implantierbaren Kardioverter-Defibrillator (AICD)
- Frauen während der Schwangerschaft
- Personen, die Symptome einer bestehenden tiefen Venenthrombose (TVT) aufweisen oder wegen dieser Form der Thrombose behandelt werden

Lange Phasen der Untätigkeit vergrößern das Risiko einer tiefen Venenthrombose (TVT). TVT ist der medizinische Ausdruck für die Bildung eines Blutgerinnsels in tiefen Beinvenen. Wenn ein Teil des Blutgerinnsels wandert, z. B. in die Lunge, kann es zu lebensbedrohlichen Komplikationen wie einer Lungenembolie kommen.

Wenn Sie sich für einen längeren Zeitraum nicht bewegt haben und vermuten, dass Sie an einer tiefen Venenthrombose leiden, verständigen Sie umgehend Ihren Arzt. Um eine Verlagerung des Blutgerinnsels zu verhindern, benutzen Sie unter keinen Umständen Ihr REVITIVE Gerät.

In manchen Fällen entwickelt sich eine Thrombose ohne jegliche Symptome oder Anzeichen. Es ist jedoch wichtig, die typischen Symptome einer Thrombose zu kennen:

- Schmerzen, Schwellungen und Druckempfindlichkeit in einem Ihrer Beine (gewöhnlich in der Wade)
 - Starke Schmerzen an der betroffenen Stelle
 - Warme Haut an der Stelle des Blutgerinnsels
 - Hautrötung, vor allem an der Beinhinterseite unterhalb des Knies
- Wenn diese Symptome auftreten, suchen Sie umgehend einen Arzt auf.

WARNHINWEISE

- Konsultieren Sie Ihren Arzt, bevor Sie das Gerät verwenden, wenn:
 - Sie sich in ärztlicher Behandlung befinden
 - Sie Probleme mit dem Herzen hatten oder haben
 - Sie haben sich einer medizinischen oder körperlichen Schmerzbehandlung unterzogen
 - Sie haben eine vermutete oder diagnostizierte Herzerkrankung
 - bei Ihnen Epilepsie vermutet wird oder diagnostiziert wurde
 - Sie nicht sicher sind, ob REVITIVE für Sie geeignet ist
 - Sie nicht sicher sind, woher Ihre Beschwerden rühren.
- Wenn Sie ein metallisches Implantat tragen, verspüren Sie während der Elektrostimulation in der Nähe des Implantats eventuell Schmerzen oder Beschwerden. Stellen Sie in diesem Fall die Verwendung ein und holen Sie ärztlichen Rat ein.
- Die Elektrostimulation kann sich in der Nähe eines metallischen Implantats intensiver anfühlen. Wenn Sie keine Schmerzen verspüren, können Sie die Verwendung sicher fortsetzen. Eventuell müssen Sie die Intensität auf eine für Sie angenehme Stufe einstellen.
- Verwenden Sie die Elektroden-Pads **nicht** am Kopf, im Gesicht, Nacken- oder Brustbereich.
- Befestigen Sie die Fuß-Pads und Elektroden-Pads **nicht** direkt:
 - auf offenen Wunden oder Stellen mit Hautausschlag, geschwollenen, geröteten, infizierten oder entzündeten Bereichen oder auf Hauteruptionen (z. B. bei Venenentzündungen, Thrombophlebitis, Krampfadern, Cellulitis)
 - auf oder in der Nähe von kanzerösen Tumoren
 - auf Bereichen, die (innerhalb der vergangenen 6 Monate) im Rahmen einer Strahlentherapie behandelt wurden
 - auf Geschlechtsorganen.
- Elektroden-Pads sind nur von einer Person zu verwenden. Verwenden Sie Elektroden-Pads nicht gemeinsam mit anderen Personen.
- Verwenden Sie **keine** Elektroden-Pads, deren Verfallsdatum überschritten ist.
- Es kann vorkommen, dass unter den für die Stimulation verwendeten Elektroden Hautreizungen oder Verbrennungen auftreten oder Sie durch die Elektrostimulation überempfindlich reagieren.

- Sorgen Sie dafür, dass Balsam/Gel/Feuchtigkeitslotion gleichmäßig aufgetragen und in die Haut eingezogen ist, bevor sie mit der Stimulation beginnen. Ein ungleichmäßiges Auftragen von Balsam/Gel/Feuchtigkeitslotion könnte das Risiko von Irritationen oder einem Brennen auf der Haut erhöhen, wenn die elektrische Stimulation angewendet wird.
- Benutzen Sie das Gerät nicht:
 - in Gegenwart von elektronischen Überwachungsgeräten
 - zusammen mit einem lebenserhaltenden elektronischen Gerät
 - wenn Sie ein Bad oder eine Dusche nehmen
 - wenn Sie schlafen.



Warnhinweise - nur für EMS

Die Symptome können sich während der anfänglichen Behandlungsphase verschlimmern, bevor sie besser werden, denn oft hat sich der Körper noch nicht an die erhöhte Muskelaktivität und Durchblutung gewöhnt. Falls dies der Fall ist, reduzieren Sie einfach die Intensität und Dauer der Behandlung, wodurch die anfänglichen Symptome zurückgehen werden. Befragen Sie bei anhaltenden Beschwerden bitte Ihren Arzt.



Warnhinweise - nur für TENS

Verwenden Sie TENS **nicht** auf Hautbereichen, die empfindungslos sind.



Vorsichtsmaßnahmen

- Seien Sie vorsichtig, wenn Sie die Stimulation auf Hautbereichen anwenden, bei denen das normale Empfinden gestört ist. Dies könnte Hautirritationen verursachen, da Sie die Stimulation nicht fühlen können, bis die Intensität zu hoch ist. Wählen Sie eine niedrige Intensitätsstufe für ein sanftes Zusammenziehen der Muskeln und/oder verwenden Sie das Gerät kürzere Zeit, um eine Überstimulation zu vermeiden. Achten Sie auf Anzeichen von Hautreizungen (Hautrötung), Blutergüssen oder Schmerzen. Wenn Sie sich nicht sicher sind, konsultieren Sie bitte Ihren Arzt.
- Seien Sie vorsichtig bei der Stimulation mit EMS:
 - auf dem Unterleib während der Menstruation

- nach kürzlich erfolgten chirurgischen Eingriffen (innerhalb der letzten 6 Monate), da durch die Stimulation der Heilungsprozess gestört werden kann
- bei möglichen inneren Blutungen, z. B. nach einer Verletzung oder Fraktur. Benutzen Sie das Gerät auf einer niedrigen Intensitätsstufe und mit kurzer Anwendungsdauer, um eine Überstimulation zu vermeiden
- nach einer langen Zeit der Immobilität oder Inaktivität. Benutzen Sie das Gerät auf einer niedrigen Intensitätsstufe und mit kurzer Anwendungsdauer, um eine Überstimulation oder Übermüdung der Muskeln zu vermeiden.

Warnhinweise - nur für TENS

- Verwenden Sie TENS nicht auf Hautbereichen, die empfindungslos sind
- Wenn keine Verbesserung Ihrer Schmerzen eintritt, sie sich verschlimmern oder länger als 5 Tage anhalten, sollten Sie die Behandlung mit dem Gerät einstellen und sich an Ihren Arzt wenden
- TENS ist nicht effektiv bei der Behandlung der ursprünglichen Quelle oder Ursache der Schmerzen.

- Die langfristigen Wirkungen der Elektrostimulation sind nicht bekannt.
- Elektrostimulation wirkt eventuell nicht bei jedem Anwender. Bitte fragen Sie Ihren Arzt um Rat.
- Dieses Produkt ist nicht für die Verwendung durch Personen mit verringerten physischen, sensorischen oder geistigen Fähigkeiten bestimmt, es sei denn, sie werden von einer für ihre Sicherheit verantwortlichen Person beaufsichtigt.



Sicherheitsvorkehrungen

- **Stellen Sie sich nicht auf das Gerät. Benutzen Sie es nur im Sitzen.**
- Verwenden Sie das Gerät nur für den angegebenen Zweck.
- Setzen Sie das Gerät keinen extremen Temperaturen aus.
- Gießen Sie keine Flüssigkeiten auf das Gerät oder Zubehör.
- Überlasten Sie das Stromnetz nicht.

- Dieses Gerät für Kinder unzugänglich aufbewahren.
- REVITIVE kann von mehreren Personen verwendet werden. Stellen Sie sicher, dass das Gerät nach jeder Verwendung gereinigt wird.
- REVITIVE darf nur mit Originalzubehör oder Zubehör des Herstellers verwendet werden.
- Überprüfen Sie die Body-Pads, Anschlüsse und Kabel regelmäßig auf Beschädigungen.
- Öffnen Sie REVITIVE nicht und reparieren Sie das Gerät nicht selbst. Dadurch wird Ihre Garantie ungültig, und es kann erheblicher Schaden entstehen.
- Im unwahrscheinlichen Fall, dass Ihr REVITIVE nicht funktioniert, ziehen Sie den Stecker aus der Steckdose und kontaktieren Sie Ihren nächstgelegenen offiziellen Vertriebshändler.
- Ihr REVITIVE hat die EMV-Prüfungen erfolgreich durchlaufen. Dennoch kann es von übermäßigen Emissionen betroffen sein und/oder störend auf empfindlichere Geräte einwirken.
- Berichten zufolge können einige Universalfernbedienungen (z. B. für Fernsehgeräte usw.) Einstellungen des REVITIVE verändern, wenn sie während der Behandlung benutzt werden. In diesem Fall stellen Sie die Zeit oder Intensität des Geräts einfach wieder auf die gewünschten Werte ein – entweder mit der Fernbedienung oder am Bedienfeld Ihres REVITIVE.
- Wenn das Gerät hohen oder niedrigen Temperaturen außerhalb des spezifizierten Betriebsbereichs von 10–40 °C ausgesetzt war, muss es sich erneut auf die empfohlene Betriebstemperatur einstellen, um eine fortwährende Produktleistung zu gewährleisten.



Unerwünschte Nebenwirkungen

- Wenn unerwünschte Nebenwirkungen auftreten, brechen Sie die Anwendung des REVITIVE ab und suchen Sie Ihren Arzt auf.

BEWAHREN SIE DIESE ANWEISUNGEN AUF



Wie lange sollte ich REVITIVE verwenden?

Sie sollten den REVITIVE täglich 20 bis 30 Minuten verwenden.

Verwenden Sie den REVITIVE nicht häufiger als 6 Mal für 30 Minuten (höchstens 180 Minuten) pro Tag.

Die TENS-Stimulation kann nach Bedarf jederzeit eingesetzt werden. Sie sollten REVITIVE mit TENS-Stimulation 20 bis 30 Minuten pro Sitzung verwenden.

SCHRITT 1: ERSTMALIGE INBETRIEBNAHME VON REVITIVE

a Nehmen Sie alle Teile aus der Verpackung:

- Netzteil
- REVITIVE Medic Pharma
- Elektroden-Pads
- Pad-Verbindungskabel
- Fernbedienung
- AAA-Batterien (2 Stück)

Eine Beschreibung der Teile finden Sie im Abschnitt „Lieferumfang“ auf den Seiten 76 und 77.

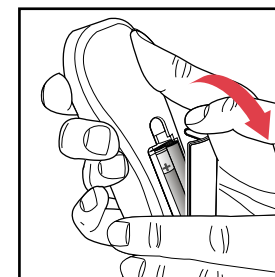

b Nehmen Sie die Fernbedienung zur Hand und legen Sie die Batterien ein.

Bevor Sie den REVITIVE das erste Mal benutzen, lesen Sie die Warnhinweise und machen Sie sich mit den Vorsichtsmaßnahmen auf den Seiten 80 bis 84 vertraut. Wenn Sie sich nicht sicher sind, konsultieren Sie vor der Benutzung des Produkts bitte Ihren Arzt.

SCHRITT 2: INBETRIEBNAHME DES ISOROCKER

a Schalten Sie das Gerät ein und drehen Sie es um. Auf der Rückseite sehen Sie den IsoRocker und den Hebel, mit dem Sie den IsoRocker aktivieren und deaktivieren.

- Mit dem IsoRocker können Sie während der Stimulation Ihrer Beine und Füße den REVITIVE nach vorne und nach hinten wippen lassen.
- Der REVITIVE bewegt sich nur über den IsoRocker, wenn die Muskelkontraktion stark genug ist.
- Sie können die IsoRocker-Funktion deaktivieren. Öffnen Sie dazu den IsoRocker-Hebel.

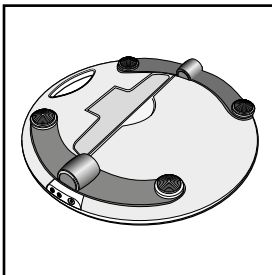

Der IsoRocker-Hebel. Der REVITIVE bleibt während der Behandlung in einer statischen Position und bewegt sich nicht.

b Wenn Sie den **IsoRocker verwenden möchten**, lassen Sie den IsoRocker-Hebel an der Unterseite des Geräts eingeklappt (siehe Abbildung).

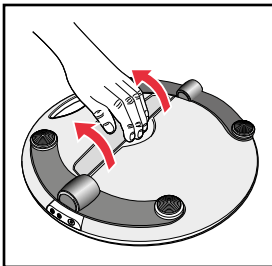

c Wenn Sie den **IsoRocker nicht verwenden möchten**:

- Öffnen Sie den IsoRocker-Hebel an der Unterseite des REVITIVE. Sie müssen unter Umständen etwas Kraft aufwenden.

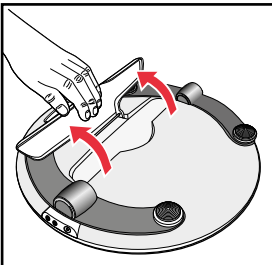

- Ziehen Sie den IsoRocker-Hebel nach hinten, bis er herausklappt und einrastet (siehe Abbildung).

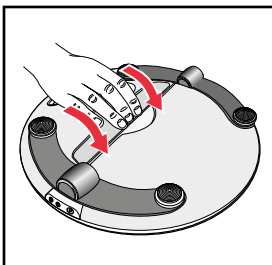

- Um den IsoRocker wieder zu aktivieren, klappen Sie den IsoRocker-Hebel nach unten und drücken ihn so weit hinein, dass er bündig mit der Unterseite des Geräts abschließt.

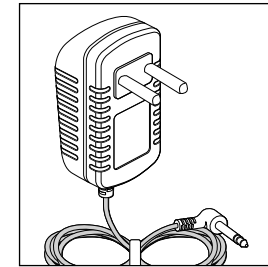

d Nehmen Sie das Netzteil zur Hand.

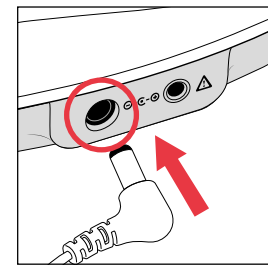

e Stecken Sie den kleinen Stecker des Netzkabels in die Öffnung an der Seite des REVITIVE.

f Stecken Sie den Gerätestecker in die am nächsten gelegene Steckdose.

STEP 3: VERWENDUNG DER FUß-PADS

Die Fuß-Pads übertragen EMS nur auf Ihre Füße und Beine. Sie können die Elektroden-Pads verwenden, um TENS zu erhalten; siehe Seite 97 für weitere Informationen.

Im Sitzen die bloßen Füße auf die Fuß-Pads stellen



- a Setzen Sie sich bequem hin.
Setzen Sie sich am besten so hin, dass Ihre Knie im rechten Winkel stehen (90-Grad-Winkel).
- b Stellen Sie den REVITIVE vor sich auf den Boden.

Der REVITIVE wurde für die Anwendung im Sitzen entwickelt. **Bitte stellen Sie sich nie auf das REVITIVE Gerät.**

- c Platzieren Sie Ihre bloßen Füße auf die Fuß-Pads. Ziehen Sie immer Schuhe, auch Socken und Strümpfe aus.
- d Wenn Sie möchten, tragen Sie eine feuchtigkeitsspendende Lotion auf Ihre Fußsohlen auf.

Tipp: Wenn Sie vor der Benutzung des REVITIVE Ihre Fußsohlen mit einer Feuchtigkeitslotion einreiben, wird die Elektrostimulation besser unterstützt.

- e Um den REVITIVE einzuschalten, drücken Sie die Ein-/Aus-Taste auf dem Gerät **oder** benutzen Sie die Fernbedienung.

Sie hören einen Piepton und die Anzeige leuchtet. Es werden die ⌚ Zeit (30 Minuten) und die 📊 Intensität (00) angezeigt.

Sie können den REVITIVE während der Behandlung jederzeit über die Ein-/Aus-Taste am Gerät oder über die Fernbedienung ausschalten.

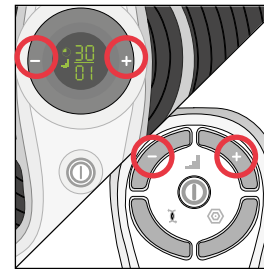

- f Drücken Sie ein Mal auf den Intensitätsregler 📊 (+), um die Stimulation zu starten.

Erhöhen Sie die Intensitätsstufe, bis Sie fühlen oder sehen können, dass sich Ihre Wadenmuskeln zusammenziehen, um danach wieder zu entspannen. Sie können eine Intensitätsstufe zwischen 1 und 99 einstellen.

Die Einstellung nehmen Sie über die Bedienfeld-Tasten **oder** die Fernbedienung vor.

Drücken Sie die Taste (+), um die Intensität zu erhöhen. Drücken Sie die Taste (-), um die Intensität zu verringern.

Machen Sie sich mit dem Gefühl der elektrischen Muskelstimulation (EMS) vertraut.



- g Nachdem Sie sich eine Weile mit dem Gefühl vertraut gemacht haben, wählen Sie eine Intensitätsstufe, bei der Sie eine starke aber angenehme Muskelkontraktion spüren. Beachten Sie, dass die erforderliche Intensitätsstufe jeden Tag unterschiedlich sein kann. Wenn Sie beispielsweise an einem Tag die Stufe 25 einstellen, bedeutet dies nicht, dass Sie diese Einstellung auch am folgenden Tag wählen müssen. Die erforderliche Intensität kann im Vergleich zur letzten Behandlung höher oder niedriger sein.

Es ist normal, wenn Sie in Ihren Wadenmuskeln ein kribbelndes oder unterschiedlich starkes Gefühl verspüren.

Der REVITIVE vibriert nicht.

Bei Schmerzen oder Beschwerden:

- Nehmen Sie einen oder beide Füße von den Fuß-Pads, um die Stimulation zu stoppen.
- Verringern Sie die Intensität an den Fuß-Pads über den Intensitätsregler  (-) des Bedienfelds oder über die Fernbedienung. Stellen Sie dann Ihre Füße wieder auf den REVITIVE

- h** Die  Zeitanzeige (Minuten) läuft rückwärts, während das Gerät durch das Programm schaltet.
- i** Nach Ablauf der Zeit erscheint in der  Anzeige des REVITIVE 00 und Sie hören drei Pieptöne.
- j** Der REVITIVE schaltet sich automatisch aus.

SCHRITT 4: VERWENDUNG DER ELEKTRODEN-PADS

 Elektroden-Pads sind nur von einer Person zu verwenden. Verwenden Sie Elektroden-Pads **nicht** gemeinsam mit anderen Personen.

Im Lieferumfang von REVITIVE sind ein Paar wiederverwendbare Elektroden-Pads (bis zu 20-30 Anwendungen) enthalten, die zur Elektrischen Muskelstimulation (EMS) oder zur Transkutanen Elektrischen Nervenstimulation (TENS) an anderen Körperbereichen eingesetzt werden können.

Die Elektroden-Pads können nicht gleichzeitig mit den Fuß-Pads benutzt werden. Bei Verwendung der Elektroden-Pads schalten sich die Fuß-Pads automatisch ab.

Jede Art der Stimulation kann für spezifische Resultate eingesetzt werden.

EMS bietet eine Stimulation Ihrer Muskeln, die sich dadurch zusammenziehen und wieder entspannen. Die Verwendung von EMS kann Schwellungen reduzieren, die Durchblutung verbessern und auch Schmerzen und Beschwerden lindern, die durch Schwellungen in Ihren Beinen verursacht werden. EMS kann auf den Körperbereichen eingesetzt werden, die auf der nächsten Seite dargestellt sind.

TENS bietet eine Stimulation Ihrer Nerven und blockiert so den in einem bestimmten Bereich Ihres Körpers vorhandenen Schmerz. TENS kann eingesetzt werden, um Schmerzen in den Bereichen zu lindern, die auf Seite 97 beschrieben sind. Für Anweisungen zur Verwendung von TENS lesen Sie bitte Seite 97.

Bevor Sie die Pads benutzen, wählen Sie den zu stimulierenden Bereich und den Stimulationsmodus aus, den Sie anwenden möchten. Die Platzierung der Pads hängt davon ab, welchen Stimulationsmodus (EMS oder TENS) Sie wählen.

SCHRITT 4.1: VERWENDUNG DER ELEKTRODEN-PADS ZUR ELEKTRISCHEN MUSKELSTIMULATION (EMS)

Sie sollten REVITIVE mit EMS-Stimulation 20 bis 30 Minuten pro Tag verwenden.

Verwenden Sie REVITIVE mit EMS-Stimulation nicht häufiger als 6 Mal für 30 Minuten (höchstens 180 Minuten) pro Tag.

a Wählen Sie den Bereich für die Elektrostimulation aus.

✓ Beispiele für die Befestigung der Elektroden-Pads:

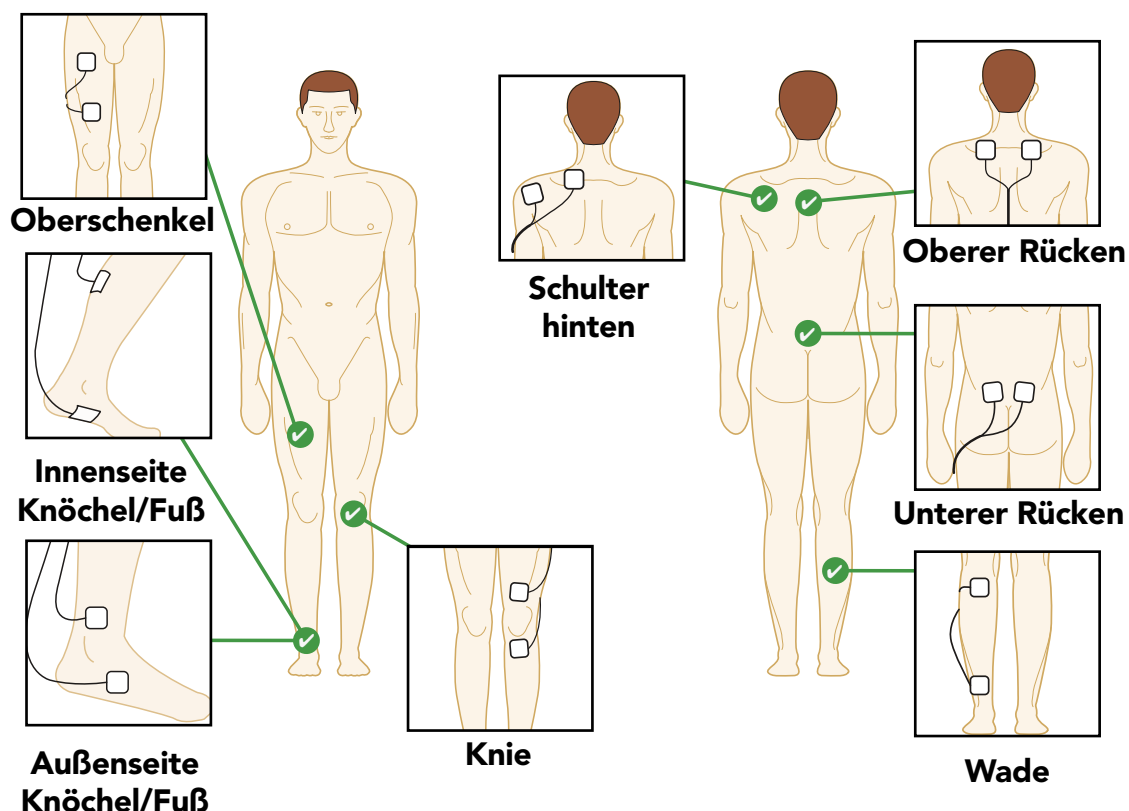

Verwenden Sie die Elektroden-Pads **NICHT** am Kopf, im Gesicht, Nacken- oder Brustbereich.

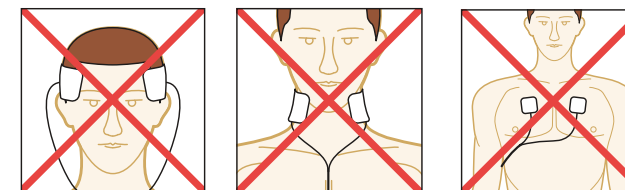

- b Waschen Sie die zu behandelnden Körperstellen und trocknen Sie sie ab.
- c Vergewissern Sie sich, dass Ihr REVITIVE ausgeschaltet ist. Wenn das Bedienfeld noch leuchtet, drücken Sie die Ein-/Aus-Taste, um den REVITIVE auszuschalten.
- d Bringen Sie die Elektroden-Pads an dem Pad-Verbindungskabel an.

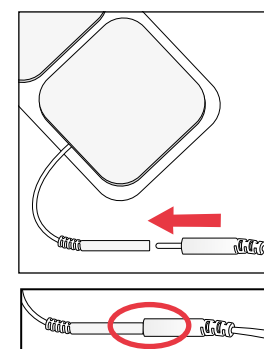

Stecken Sie die Anschlüsse fest zusammen. Es darf keine Lücke zu sehen sein.

Sind die Anschlüsse nicht ohne Lücke zusammengesteckt, kann dies unangenehm sein.

- e Stecken Sie das andere Ende des Pad-Verbindungskabels in die Öffnung an der Seite des REVITIVE.

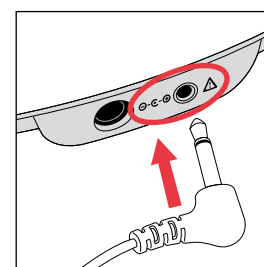

Nach Anschluss des Pad-Verbindungskabels werden die Fuß-Pads automatisch ausgeschaltet. Die Intensität wird auf Null gesetzt.

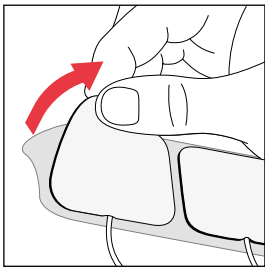

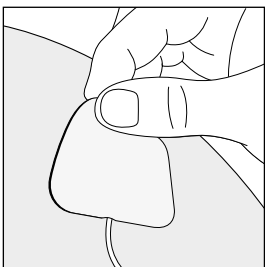

- f** Ziehen Sie die Kunststoffolie vorsichtig von den Elektroden-Pads ab. Kleben Sie die Elektroden-Pads nach jedem Gebrauch wieder auf die Kunststoffolie.

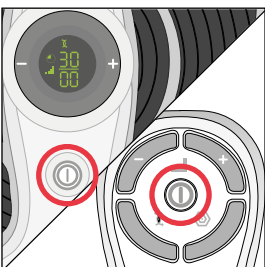

- g** Platzieren Sie die Elektroden-Pads auf die Körperstelle(n), die stimuliert werden soll(en) (siehe Seite 92). Drücken Sie dabei die selbstklebende Seite vorsichtig auf die Haut.



- h** Um den REVITIVE einzuschalten, drücken Sie die Ein-/Aus-Taste auf dem Gerät oder benutzen Sie die Fernbedienung.
Sie hören einen Piepton und die Anzeige leuchtet. Es werden die  Zeit (30 Minuten) und die  Intensität (00) sowie das  EMS-Symbol angezeigt.

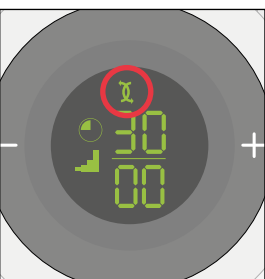

- Hinweis** Die REVITIVE Elektroden-Pads sorgen im EMS-Modus automatisch für die Stimulation.
Lesen Sie Seite 97 mit Anleitungen zur Nutzung des  TENS-Modus.

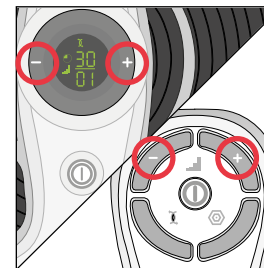

- i** Drücken Sie ein Mal auf den Intensitätsregler  (+), um die Stimulation zu starten.

Erhöhen Sie die Intensitätsstufe, bis Sie fühlen oder sehen können, dass sich Ihre Wadenmuskeln zusammenziehen, um danach wieder zu entspannen. Sie können eine Intensitätsstufe zwischen 1 und 99 einstellen.

Die Einstellung nehmen Sie über die Bedienfeld-Tasten **oder** die Fernbedienung vor.



Drücken Sie die Taste (+), um die Intensität zu erhöhen.
Drücken Sie die Taste (-), um die Intensität zu verringern.

Machen Sie sich mit dem Gefühl der elektrischen Muskelstimulation (EMS) vertraut.

- j** Nachdem Sie sich eine Weile mit dem Gefühl vertraut gemacht haben, wählen Sie eine Intensitätsstufe, bei der Sie eine starke aber angenehme Muskelkontraktion spüren. Beachten Sie, dass die erforderliche Intensitätsstufe jeden Tag unterschiedlich sein kann. Wenn Sie beispielsweise an einem Tag die Stufe 25 einstellen, bedeutet dies nicht, dass Sie diese Einstellung auch am folgenden Tag wählen müssen. Die erforderliche Intensität kann im Vergleich zur letzten Behandlung höher oder niedriger sein.

Es ist normal, wenn Sie in Ihren Wadenmuskeln ein kribbelndes oder unterschiedlich starkes Gefühl verspüren.

Verringern Sie bei Schmerzen oder Beschwerden

- die Intensität an den Elektroden-Pads über den Intensitätsregler  (-) des Bedienfelds oder über die Fernbedienung.
- Sie können die Behandlung auch vor dem Ende der 30-minütigen Behandlungssitzung beenden, um Hautreizungen zu vermeiden. Falls Sie dies wünschen, können Sie das Gerät über die  EIN-/AUS-Taste am Gerät oder die Fernbedienung ausschalten.

- k** Die ⏪ Zeitanzeige (Minuten) läuft rückwärts, während der REVITIVE durch das Programm schaltet.

Nach Ablauf der Zeit erscheint in der Anzeige des REVITIVE (00) und Sie hören drei Pieptöne. Dann schaltet sich das Gerät automatisch aus.

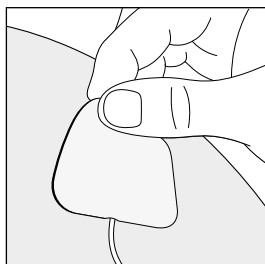

- l** Vergewissern Sie sich, dass das Gerät ausgeschaltet ist, und ziehen Sie dann die Elektroden-Pads vorsichtig von der Haut ab.

Ziehen Sie nicht am Pad-Verbindungskabel, um die Elektroden-Pads von der Haut zu entfernen, da das Kabel dadurch beschädigt werden kann.

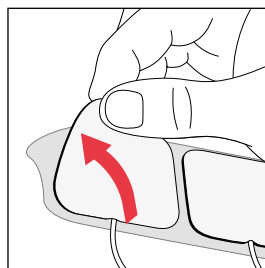

- m** Kleben Sie die Elektroden-Pads nach jedem Gebrauch wieder auf die Kunststoffolie.

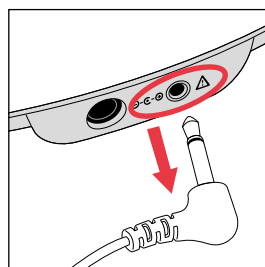

- n** Ziehen Sie das Pad-Verbindungskabel von der Gerätebuchse ab.
Die Pad-Verbindungskabel müssen nicht von den Elektroden-Pads entfernt werden.

SCHRITT 4.2: VERWENDUNG DER ELEKTRODEN-PADS ZUR TRANSKUTANEN ELEKTRISCHEN NERVENSTIMULATION

Sie sollten REVITIVE im TENS-Modus 20 bis 30 Minuten pro Sitzung verwenden.

Der TENS-Modus kann nach Bedarf jederzeit eingesetzt werden.

- a** Wählen Sie den Bereich für die Elektrostimulation aus.

✔ Beispiele für die Befestigung der Elektroden-Pads:

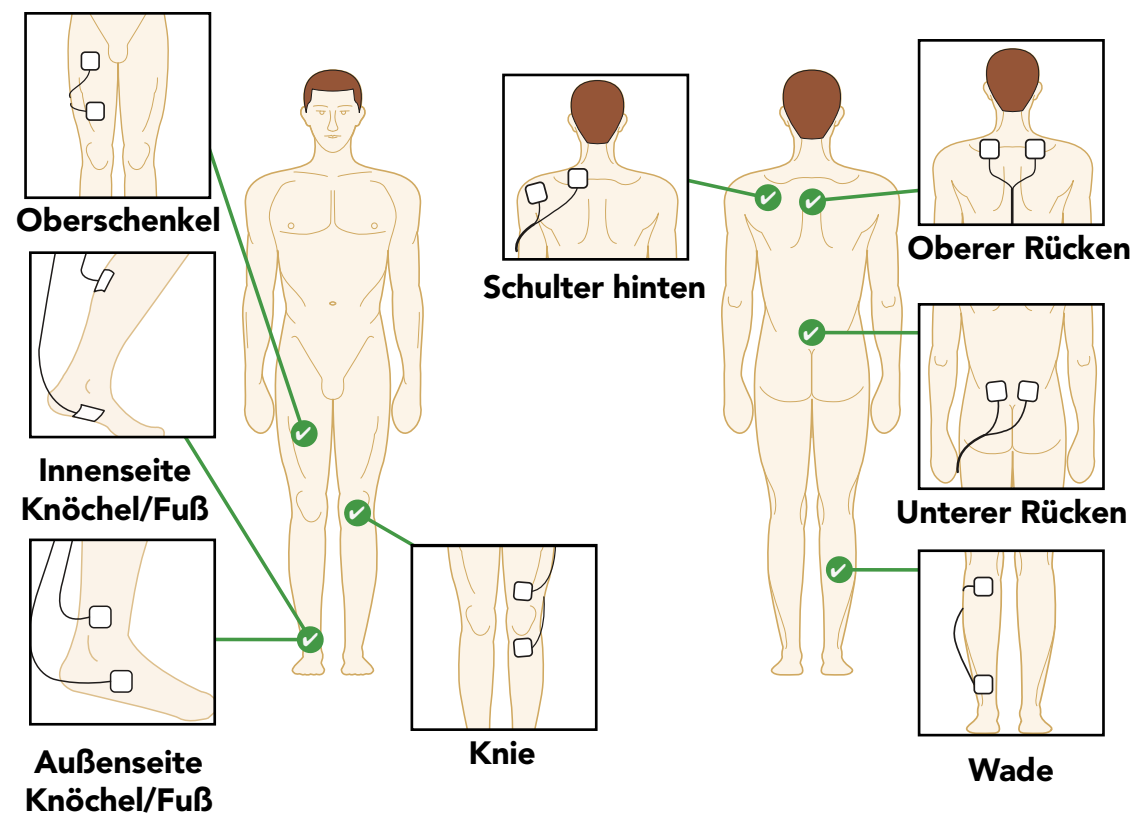

Wenn Sie TENS zur Schmerzlinderung einsetzen, positionieren Sie die Pads auf beiden Seiten des Bereiches, der Ihnen Schmerzen verursacht.

Verwenden Sie die Elektroden-Pads **NICHT** am Kopf, im Gesicht, Nacken- oder Brustbereich.

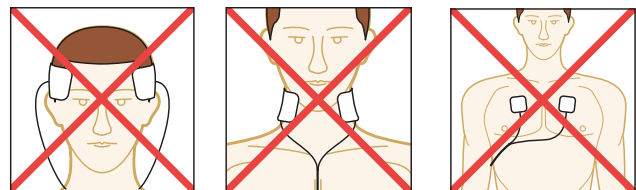

- b** Waschen Sie die zu behandelnden Körperstellen und trocknen Sie sie ab.
- c** Vergewissern Sie sich, dass Ihr REVITIVE ausgeschaltet ist. Wenn das Bedienfeld noch leuchtet, drücken Sie die Ein-/Aus-Taste, um den REVITIVE auszuschalten.
- d** Bringen Sie die Elektroden-Pads an dem Pad-Verbindungskabel an.

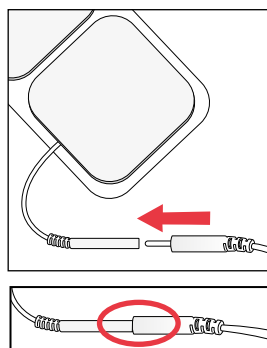

Stecken Sie die Anschlüsse fest zusammen. Es darf keine Lücke zu sehen sein.

Sind die Anschlüsse nicht ohne Lücke zusammengesteckt, kann dies unangenehm sein.

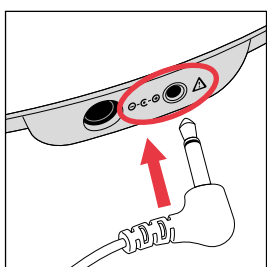

- e** Stecken Sie das andere Ende des Pad-Verbindungskabels in die Öffnung an der Seite des REVITIVE.

Nach Anschluss des Pad-Verbindungskabels werden die Fuß-Pads automatisch ausgeschaltet. Die Intensität wird auf Null gesetzt.

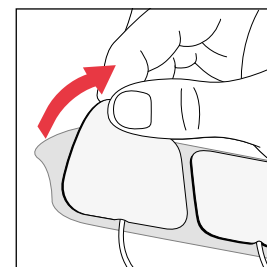

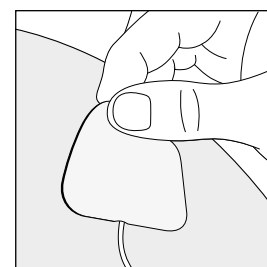

- f** Ziehen Sie die Kunststoffolie vorsichtig von den Elektroden-Pads ab. Kleben Sie die Elektroden-Pads nach jedem Gebrauch wieder auf die Kunststoffolie.

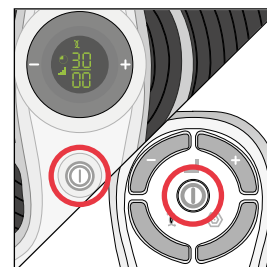

- g** Platzieren Sie die Elektroden-Pads auf die Körperstelle(n), die stimuliert werden soll(en) (siehe Seite 97). Drücken Sie dabei die selbstklebende Seite vorsichtig auf die Haut.



- h** Um den REVITIVE einzuschalten, drücken Sie die Ein-/Aus-Taste auf dem Gerät oder benutzen Sie die Fernbedienung.

Sie hören einen Piepton und die Anzeige leuchtet. Es werden die  Zeit (30 Minuten) und die  Intensität (00) sowie das  EMS-Symbol angezeigt.

Hinweis: Die REVITIVE Body-Pads sorgen im  EMS-Modus automatisch für die Stimulation. Lesen Sie Seite 92 mit Anleitungen zur Nutzung des EMS-Modus.

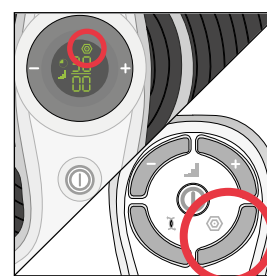

- i** Drücken Sie die  TENS-Taste auf der Fernbedienung. Daraufhin sehen Sie das  TENS-Symbol auf der Anzeige.

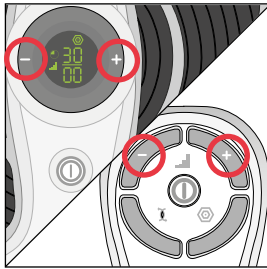

- i** Drücken Sie ein Mal auf den Intensitätsregler  (+), um die Stimulation zu starten.



Steigern Sie die Intensität weiter, bis Sie ein starkes, aber immer noch angenehmes kribbelndes Gefühl spüren, ohne dass es Schmerzen verursacht. Sie können eine Intensitätsstufe zwischen 1 und 99 einstellen.

Die Einstellung nehmen Sie die über die Tasten am Gerät oder die Fernbedienung vor.

Drücken Sie die Taste (+), um die Intensität zu erhöhen.

Drücken Sie die Taste (-), um die Intensität zu verringern.

Verringern Sie bei Schmerzen oder Beschwerden:

- die Intensität an den Elektroden-Pads über den Intensitätsregler  (-) des Bedienfelds oder über die Fernbedienung.
- Sie können die Behandlung auch vor dem Ende der 30-minütigen Behandlungssitzung beenden, um Hautreizungen zu vermeiden. Falls Sie dies wünschen, können Sie das Gerät über die  EIN-/AUS-Taste am Gerät oder die Fernbedienung ausschalten.

- j** Die  Zeitanzeige (Minuten) läuft rückwärts, während der REVITIVE durch das Programm schaltet.

Nach Ablauf der Zeit erscheint in der Anzeige des REVITIVE (00) und Sie hören drei Pieptöne. Dann schaltet sich das Gerät automatisch aus.

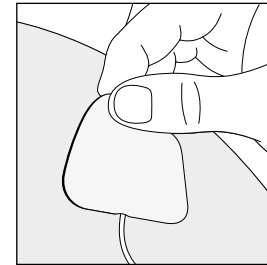

- k** Vergewissern Sie sich, dass das Gerät ausgeschaltet ist, und ziehen Sie dann die Elektroden-Pads vorsichtig von der Haut ab.

Ziehen Sie nicht am Pad-Verbindungskabel, um die Elektroden-Pads von der Haut zu entfernen, da das Kabel dadurch beschädigt werden kann.

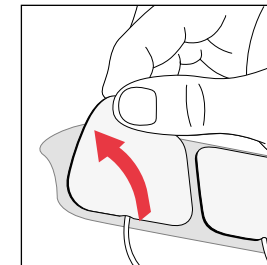

- l** Kleben Sie die Elektroden-Pads nach jedem Gebrauch wieder auf die Kunststoffolie.

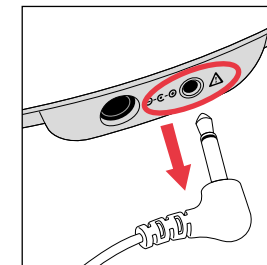



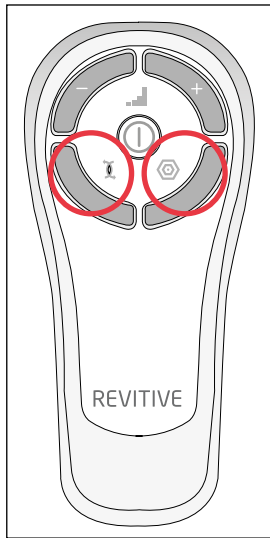

- m** Ziehen Sie das Pad-Verbindungskabel von der Gerätebuchse ab.

Die Pad-Verbindungskabel müssen nicht von den Elektroden-Pads entfernt werden.

SCHRITT 4.3: UMSCHALTEN ZWISCHEN EMS- UND TENS-MODUS



Um zwischen  EMS- und  TENS-Modus umzuschalten, drücken Sie die Taste des von Ihnen gewünschten Stimulationsmodus auf der Fernbedienung.

Ein Umschalten vom  EMS- zum  TENS-Modus (oder umgekehrt) während der Behandlung setzt den Timer auf 30 Minuten zurück. Die  Intensität wird ebenfalls auf Null zurückgesetzt.

SCHRITT 5: REINIGUNG UND AUFBEWAHRUNG IHRES REVITIVE





- a Drücken Sie die Ein-/Aus-Taste, um den REVITIVE auszuschalten (sofern das Gerät noch nicht ausgeschaltet ist).
- b Wischen Sie die Fuß-Pads mit einem weichen, feuchten Tuch ab. Verwenden Sie keine scharfen Reinigungsmittel. Tauchen Sie den REVITIVE nicht in Wasser ein.
- c Bewahren Sie das Gerät an einem kühlen, trockenen und staubfreien Ort und vor direkter Sonneneinstrahlung geschützt auf.
- d Kleben Sie die Elektroden-Pads wieder auf die Kunststoffolie.
- e Bewahren Sie die Elektroden-Pads an einem trocken und gut belüfteten Ort und vor direkter Sonneneinstrahlung geschützt auf. Die Elektroden-Pads müssen zur Aufbewahrung nicht von dem Pad-Verbindungskabel entfernt werden.

Batterien austauschen







Für die Fernbedienung benötigen Sie zwei 1,5 V-Batterien des Typs AAA.

Elektroden-Pads austauschen

















Die Elektroden-Pads können für bis zu 20-30 Anwendungen verwendet werden. Wenn die Klebefähigkeit der Elektroden-Pads nachlässt, verreiben Sie ein paar Tropfen Wasser auf der Oberfläche.









Problem	Mögliche Ursache	Lösung
Der REVITIVE ist eingeschaltet (LED-Anzeige leuchtet auf), aber ich verspüre keine elektrische Stimulation durch die Fuß-Pads.	Die unbedeckten Füße stehen nicht gleichzeitig auf den Fuß-Pads.	Vergewissern Sie sich, dass Ihre Füße unbedeckt sind und jeder Fuß gleichzeitig auf einem Fuß-Pad steht. Erhöhen Sie die  Intensität weiter bis max. zur höchsten Stufe 99, bis Sie die Stimulation spüren können.
	Ihre Füße sind möglicherweise trocken.	Creemen Sie Ihre Fußsohlen ein, um die Leitfähigkeit und Stimulation zu verbessern. Starten Sie dann die Behandlung erneut. Sie müssen möglicherweise die  Intensitätsstufe erhöhen.
	Sie sind möglicherweise dehydriert.	Trinken Sie vor und nach Verwendung des Geräts genügend Wasser. Das Gerät erzeugt mit Hilfe Ihres Körpers den Stromkreis. Wasser ist ein hervorragender Stromleiter. Wenn Ihr Körper nicht ausreichend hydriert ist (unter 60 %), ist die Stimulation nicht so stark. Es ist also wichtig, immer hydriert zu sein.
	Die  Intensitätsstufe ist möglicherweise zu niedrig eingestellt.	Das Gerät ist sehr sicher in der Anwendung. Erhöhen Sie die  Intensität immer weiter in Richtung Stufe 99, bis Sie die Stimulation spüren. Sie werden bemerken, dass Sie die Intensitätsstufe erhöhen müssen, wenn sich Ihr Körper an die Behandlung gewöhnt hat. Es ist nicht das Ziel, sich auf Stufe 99 vorzuarbeiten, sondern eine Stufe zu finden, die für Sie angenehm ist.
	Das Pad-Verbindungskabel ist an das Gerät angeschlossen.	Ziehen Sie das Pad-Verbindungskabel ab. Die Fuß-Pads funktionieren nicht, solange das Pad-Verbindungskabel angeschlossen ist.
	Wenn Sie trotz der genannten Lösungen noch immer keine Stimulation spüren:	Überprüfen Sie das Gerät. Legen Sie dazu eine Hand so auf die Fuß-Pads (am besten auf den Fersenbereich), dass Sie beide Pads gleichzeitig berühren. Stellen Sie mit der anderen Hand zunächst die Intensitätsstufe 0 ein und erhöhen Sie die  Intensitätsstufe so lange, bis Sie die Stimulation fühlen können. Wenn Sie die Stimulation an Ihrer Hand spüren können, funktioniert das Gerät. Wenn Sie auch auf Intensitätsstufe 99 nichts spüren, kontaktieren Sie bitte Ihren offiziellen Vertriebs Händler.

Problem	Mögliche Ursache	Lösung
Die LED-Anzeige leuchtet nicht auf, und der REVITIVE funktioniert nicht, obwohl er eingeschaltet ist.	Das Netzteil steckt nicht richtig in der Steckdose oder im Gerät.	Überprüfen Sie, dass das Netzteil korrekt in der Steckdose steckt und mit dem Gerät verbunden ist. Wenn es immer noch nicht funktioniert, kontaktieren Sie Ihren offiziellen Vertriebs Händler.
Der REVITIVE vibriert nicht.	Der REVITIVE IST NICHT DARAUFGESLEGT, ZU VIBRIEREN.	
Der IsoRocker imitiert die Abrollbewegung nicht.	Die Muskeln in Ihren Beinen verursachen die Abrollbewegung. DER ISOROCKER HAT KEINEN MECHANISCHEN ANTRIEB.	Der ISOROCKER bewegt sich nur dann, wenn die Intensität erhöht wird, da dadurch die Wadenmuskeln zum Zusammenziehen angeregt werden. Möglicherweise können Sie die Intensität nicht ohne Weiteres hoch einstellen. Sie müssen sich zuerst an die Empfindung gewöhnen. Wichtig ist, eine für Sie angenehme Intensitätsstufe einzustellen.
	Das Gerät steht zu weit entfernt vor Ihnen.	Setzen Sie sich so, dass Ihre Knie im rechten Winkel stehen.
	Das IsoRocker-System ist nicht aktiviert.	Vergewissern Sie sich, dass der IsoRocker-Hebel eingeklappt ist (siehe Seite 86).
Meine Beine schmerzen nach der Behandlung.	Die  Intensitätsstufe ist möglicherweise zu hoch eingestellt. Ihre Muskeln werden daher überanstrengt.	Lassen Sie nach jeder Behandlung genügend Zeit verstreichen, damit sich Ihre Muskeln erholen können (genauso wie nach starker, körperlicher Anstrengung). Beginnen Sie bei der nächsten Anwendung auf einer niedrigeren Stufe (auf der Sie eine sanfte elektrische Stimulation spüren, die Sie als angenehm empfinden) und reduzieren Sie die Anwendungsdauer, bis sich Ihre Muskeln an die Stimulation gewöhnt haben.
Der IsoRocker macht auf hartem Boden ein Klopfgeräusch.	Falsche Aufstellung des Geräts oder zu hohe Intensitätsstufe.	Stellen Sie das Gerät anders auf oder stellen Sie die Intensitätsstufe niedriger ein. Das Klopfgeräusch sollte so abnehmen. Als Alternative können Sie eine Bodenmatte unter das Gerät legen, um das Geräusch zu dämpfen.
Ich habe meine Füße auf dem Gerät platziert, aber ich kann das TENS-Symbol auf der Anzeige nicht finden.	TENS steht nur über die Elektroden-Pads zur Verfügung. Die Fuß-Pads stellen nur EMS bereit.	

Problem	Mögliche Ursache	Lösung
Bei Verwendung der Elektroden-Pads fühlt sich die Stimulation unangenehm an.	Eventuell ist die von Ihnen ausgewählte Stimmulationsstufe zu hoch.	Verringern Sie die Stimmulationsstufe mithilfe des (-)  Intensitätsreglers am Gerät oder an der Fernbedienung.
Ich bin nicht sicher, welchen Behandlungsmodus ich verwende, wenn ich die Elektroden-Pads benutze.		Sehen Sie sich die Anzeige auf dem Gerät an. Wenn die Elektroden-Pads im  EMS-Modus sind, wird das  EMS-Symbol angezeigt. Wenn die Elektroden-Pads im  TENS-Modus sind, wird das  TENS-Symbol angezeigt.
Ich kann plötzlich keine Stimulation mehr spüren, wenn ich die Elektroden-Pads benutze.	Eventuell haben Sie versehentlich die andere Stimmulationsmodus-Taste gedrückt.	Wenn Sie die andere Stimmulationsmodus-Taste betätigen (d. h. die  TENS-Taste, wenn der  EMS-Modus bereits läuft, oder umgekehrt), wird der Timer auf 30 Minuten zurückgesetzt. Die Intensität wird ebenfalls auf Null zurückgesetzt.

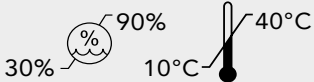
Weitere Informationen sowie Antworten auf häufig gestellte Fragen finden Sie auf www.revitive.de

Produktbezeichnung	REVITIVE Medic Pharma
Modell	2837AB
Frequenzbereich	EMS: 1Hz – 50Hz TENS: 80Hz - 130Hz
Ausgangsstrom	EMS: Max 15mA TENS: Max 19mA
Gewicht	1,5 kg
Maße (IsoRocker aktiviert und deaktiviert)	aktiviert: 355 (B) x 355 (H) x 70 (T) mm deaktiviert: 355 (B) x 355 (H) x 85 (T) mm
Stromverbrauch	5 W
Netzteil	CE-gekennzeichnet
Stromquelle Eingang (Netzteil in Gebrauch)  Ausgang 	100-240V  Wechselstrom (- ) , 50/60Hz, 0,18A 5V () Gleichstrom  ,1,0A
Anwendungsbeschränkungen Beschreibung der Situationen, in denen REVITIVE nicht verwendet werden sollte	
Warnhinweise und Vorsichtsmaßnahmen Bitte lesen Sie diese Hinweise aufmerksam durch, bevor Sie REVITIVE verwenden	
Betrieb	
Verbleibende Zeit	
Intensitätsstufe	
EMS-Modus	
TENS-Modus	
IsoRocker-Hebel	
Positive Polarität	
Medizinisches elektrisches Gerät des Typs BF	
Medizinisches elektrisches Gerät der Schutzklasse II mit doppelter Isolierung	

Entspricht der europäischen Richtlinie für Medizinprodukte (93/42/EWG)	 0086
Richtlinie über Abfallentsorgung von Elektro- und Elektronikgeräten (WEEE-Richtlinie). Dieses Produkt darf am Ende seiner Lebensdauer nicht über den normalen Haushaltsabfall entsorgt werden, sondern muss an einem Sammelpunkt für das Recycling von elektronischen Geräten abgegeben werden.	
Berechtigter Hersteller des Geräts	
Vor Nässe schützen	
Bedienungsanleitung beachten	
Die Chargen- und Seriennummer einschließlich Herstellungsjahr (JJJJ) und -monat (MM) befinden sich auf der Verpackung und an der Unterseite des Geräts	LOT #YYYYMMXXXX
Temperatur- und Feuchtigkeitsgrenze für Aufbewahrung	
Nur für die Benutzung in Innenräumen geeignet	
Gerät nicht auseinanderbauen	
Artikelnummer	REF
Verfallsdatum	

Die Bedientasten der Fernbedienung entsprechen den Bedienelementen des Geräts

Betriebsfrequenz	38 KHz
Reichweite im Betrieb	0 bis 25 m horizontal 0 bis 18 m bei einem Winkel von +/- 30 Grad zur Horizontalen

Es ist wichtig, die Quittung des Händlers als Kaufnachweis aufzubewahren. Heften Sie Ihre Quittung an die Rückseite dieser Bedienungsanleitung.

Bitte geben Sie die folgenden Informationen an, falls ein Produktdefekt auftritt. Diese Nummern befinden sich auf der Unterseite des Produkts:

Modellnummer:

Chargennummer:

Alle Geräte von REVITIME werden vor Verlassen des Werkes einzeln einer Prüfung unterzogen. In dem unwahrscheinlichen Fall, dass ein Gerät innerhalb von 30 Tagen nach Erwerb einen Defekt aufweist, bringen Sie es bitte zum Erwerbort zurück, wo das Gerät ersetzt wird.

Wenn ein Defekt nach 30 Tagen und innerhalb von 24 Monaten ab Kaufdatum auftritt, teilen Sie dem Vertriebshändler in Ihrem Land die Modell- und Chargennummer des Geräts telefonisch oder schriftlich mit.

Sie werden aufgefordert, das Gerät (angemessen und sicher verpackt) zusammen mit einer Kopie des Kaufnachweises an die angegebene Adresse zu schicken.

Vorbehaltlich der unten aufgeführten Ausschlussbedingungen (siehe Ausschlussbedingungen) wird das defekte Gerät dann ersetzt und normalerweise innerhalb von 14 Werktagen nach Erhalt an Sie zurückgeschickt.

Wenn das Gerät während des zweijährigen Garantiezeitraums aus irgendeinem Grund ersetzt wird, wird die Garantie des neuen Geräts ab dem ursprünglichen Kaufdatum berechnet. Es ist daher unerlässlich, den Kassenbon oder die Quittung des ursprünglichen Kaufs aufzubewahren, um den Zeitpunkt des Erstkaufs anzuzeigen.

Um einen Anspruch auf die zweijährige Garantie zu haben, muss das Gerät gemäß den beiliegenden Herstelleranweisungen verwendet worden sein.

AUSSCHLUSSBEDINGUNGEN:

- Actegy Ltd, Hersteller der REVITIME Geräte, ist nicht dazu verpflichtet, Geräte im Rahmen der Garantieleistung zu ersetzen, wenn:
 - Defekte aufgrund einer Fehlbedienung, unsachgemäßer oder nachlässiger Behandlung verursacht oder Geräte entgegen den Empfehlungen des Herstellers verwendet wurden oder der Defekt auf Netzüberlastungen oder Schäden während des Transports zurückzuführen ist.
 - Geräte mit einer Versorgungsspannung verwendet wurden, die nicht auf dem Gerät angegeben ist, oder mit einem Netzteil verbunden wurden, das nicht mit dem Gerät geliefert wurde.
 - Reparaturversuche von Personen durchgeführt wurden, die nicht zu unseren Service-Mitarbeitern (oder autorisierten Fachhändlern) zählen.
 - Geräte zur Vermietung oder zum nicht-häuslichen Gebrauch eingesetzt wurden.
 - Geräte aus zweiter Hand sind.
- Actegy Ltd ist nicht dazu verpflichtet, im Rahmen der Garantie Reparaturen oder Wartungsarbeiten durchzuführen.
- Zubehör wie die Elektroden-Pads oder Handschuhe sind von der Garantie ausgeschlossen.
- Batterien und Schäden durch ausgelaufene Batterien sind von der Garantie ausgeschlossen.

Diese Garantie gewährt nur die oben ausdrücklich aufgeführten Rechte und schließt Schadenersatzansprüche für Folgeschäden aus. Diese Garantie ist eine zusätzliche Leistung. Die Ihnen gesetzlich zustehenden Rechte als Kunde bleiben davon unberührt.

Um Ihre zweijährige kostenfreie Garantie zu aktivieren, registrieren Sie bitte Ihr Gerät auf der REVITIME Website



Actegy Ltd
REFLEX, Cain Road
Bracknell, RG12 1HL
Royaume-Uni/Verenigd Koninkrijk

Distributeur/Vertriebhändler

REVITIVE SAS
250 bis boulevard Saint-Germain
75007 Paris
France/Frankrijk/Frankreich

www.revitive.fr
www.revitive.nl



Copyright © 2018 Actegy Ltd. Tous droits réservés. ACTEGY®, REVITIVE™, Circulation Booster™ et IsoRocker™ sont des marques déposées d'Actegy Ltd. Ce produit REVITIVE est un design exclusif protégé par la législation applicable sur les dessins et modèles industriels.

Copyright © 2018 Actegy Ltd. Alle rechten voorbehouden. ACTEGY® en REVITIVE™, Circulation Booster™ en IsoRocker™ zijn gedeponeerde handelsmerken van Actegy Ltd. Het REVITIVE apparaat is een eigen ontwerp en is beschermd door de toepasselijke wetten op ontwerpergebied.

Copyright © 2018 Actegy Ltd. Alle Rechte vorbehalten. ACTEGY®, REVITIVE™, Circulation Booster™ und IsoRocker™ sind eingetragene Handelsmarken von Actegy Ltd. REVITIVE ist ein geschütztes Design und fällt unter die jeweils geltenden Musterrechte.

3183_IFU02_14918100 PD 01.2018